

CRESSI

SINCE 1946

Manuale d'uso
User Manual
Manuel d'utilisation
Manual de uso
Benutzerhandbuch
用户手册
Manual do usuário

DIGI 2



SOMMAIRE

RECOMMANDATIONS IMPORTANTES :	42
LECTURE DES INDICATIONS SUR L'ÉCRAN	44
PRÉSENTATION ET CARACTÉRISTIQUES PRINCIPALES	45
Qu'est-ce que la console DIGI 2 n'est pas ?	45
Qu'est-ce que la console DIGI 2 ?	45
COMMENT BRANCHER LA CONSOLE DIGI 2 ?	45
COMMENT ACTIVER LA CONSOLE DIGI 2 ?	46
SÉQUENCE DE DÉMARRAGE APRÈS ACTIVATION	46
ÉCRAN EN SURFACE (AVANT PLONGÉE)	46
ÉCRAN DE PLONGÉE	47
ÉCRAN EN SURFACE (APRÈS PLONGÉE)	48
EXTINCTION AUTOMATIQUE DE L'ÉCRAN	49
BATTERIE	49
CHANGEMENT DE LA BATTERIE	51
FONCTIONS « SMART COVER »	54
CHANGEMENT D'UNITÉ DE MESURE	55
CHANGEMENT DE L'ENVELOPPE DE PROTECTION DE COULEUR	56
ENTRETIEN DE LA CONSOLE DIGI 2	57
FICHE TECHNIQUE	58
GARANTIE LIMITEE	58

RECOMMANDATIONS IMPORTANTES :

👉 **ATTENTION!** Cressi Sub S.p.A. recommande l'utilisation de la console DIGI 2 seulement après avoir lu et compris les instructions suivantes.

👉 **ATTENTION!** Cressi Sub S.p.A. se réserve le droit de refuser l'assistance en garantie en cas de non-respect des indications d'entretien contenues dans le présent manuel.

👉 **ATTENTION!** Cressi Sub S.p.A. recommande l'utilisation de la console DIGI 2 seulement aux personnes qui ont suivi avec succès une formation de plongée et ont obtenu au terme de celle-ci le brevet nécessaire.

👉 **ATTENTION!** Cressi Sub S.p.A. décline toute responsabilité pour les dommages découlant d'une utilisation incorrecte de la console DIGI 2.

👉 **ATTENTION!** Ne jamais plonger seul. La console DIGI 2 ne remplace pas le binôme de plongée.

👉 **ATTENTION!** La console DIGI 2 est un instrument à utiliser exclusivement pour les plongées sportives et de loisirs et pas dans un cadre professionnel.

👉 **ATTENTION!** Les plongées effectuées dans des environnements avec une visibilité particulièrement réduite pourraient entraîner une visibilité difficile ou nulle de la console DIGI 2. Éviter les plongées dans ces conditions.

👉 **ATTENTION!** Ne pas plonger avec la smart cover insérée dans le logement de l'écran ! Son retrait, en profondeur, entraînerait l'allumage tardif de l'instrument avec la mesure erronée consécutive des paramètres relatifs à la profondeur, à la profondeur maximale, à l'autonomie et à la durée de plongée ! Porter la plus grande attention !

👉 **ATTENTION!** Avant de plonger, toujours contrôler que les unités de mesure sont correctement réglées. Un réglage erroné pourrait causer une confusion et des interprétations erronées des informations fournies avec une nuisance grave éventuelle pour la santé de l'utilisateur.

👉 **ATTENTION!** Cressi Sub S.p.A. recommande fortement de consulter fréquemment les données fournies par la console DIGI 2 pendant la plongée. Les conditions de température, les efforts physiques accrus éventuels par rapport à des plongées normales ou des conditions de stress émotif particulier peuvent modifier fortement les consommations d'air et c'est seulement par une lecture attentive et fréquente que le plongeur peut empêcher les problèmes potentiels.

 **ATTENTION!** Utiliser seulement de l'air respirable selon les exigences de la norme uni EN 12021.

 **IMPORTANT!** Ne pas dépasser les limites d'utilisation des instruments. Le manomètre est certifié pour une utilisation avec une pression ne dépassant pas 300 bars. La pression de service maximale du manomètre est indiquée sur la partie postérieure de l'instrument. Le non-respect de ces précautions peut provoquer des lésions graves, voire la mort.

 **IMPORTANT!** Ne pas dépasser les limites d'utilisation des instruments. À ce sujet, nous rappelons que les recycleurs en circuit ouvert sont certifiés à 50 m de profondeur selon la norme EN 250:2014. L'objectif est de garantir un niveau minimal de fonctionnement sûr de l'appareil jusqu'à une profondeur maximale de 50 m, en considérant que l'enseignement fixe à 40 m la limite des plongées sportives de loisirs, sans réaliser de travail sous-marin.

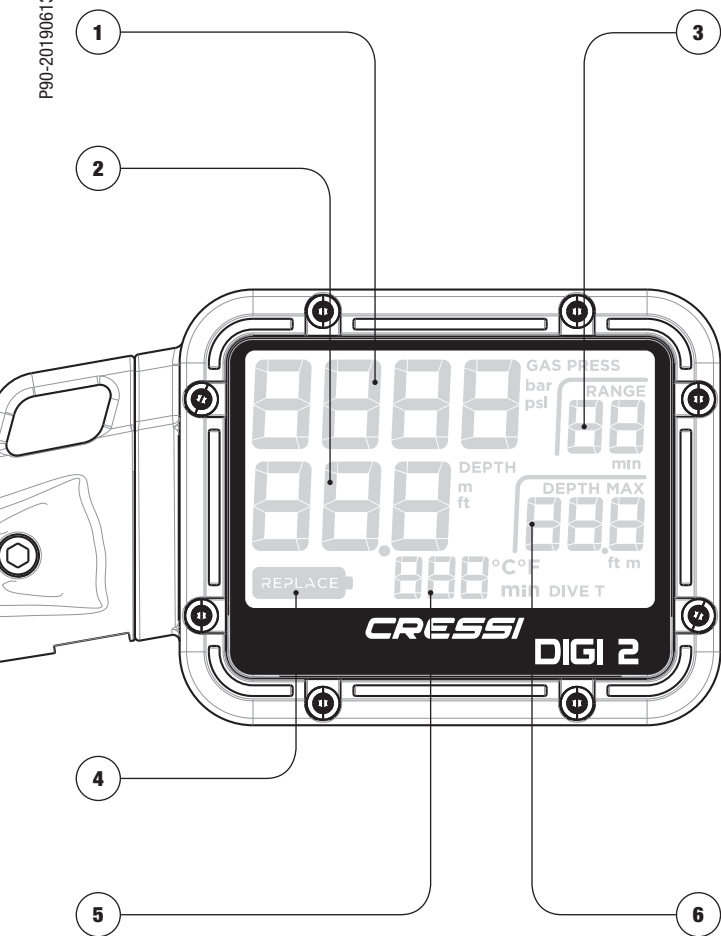

LECTURE DES INDICATIONS SUR L'ÉCRAN

- 1** | PRESSION ACTUELLE DE LA BOUTEILLE (en BAR ou PSI)
- 2** | PROFONDEUR ACTUELLE (en m ou ft.)
- 3** | AUTONOMIE
- 4** | Indicateur d'état de la batterie (voir chapitre BATTERIE)
- 5** | DURÉE DE PLONGÉE (minutes), de la plongée précédente ou TEMPÉRATURE (en C° ou F°).
Ces données apparaissent sur l'écran, et alternent réciproquement.
- 6** | PROFONDEUR MAXIMALE atteinte au cours de la plongée précédente (en m ou ft)

PRÉSENTATION ET CARACTÉRISTIQUES PRINCIPALES

Félicitations, Cressi Sub S.p.A. vous remercie pour votre achat de la console DIGI 2, instrument sophistiqué et complet, conçu dans le département de la recherche et du développement et produit dans les établissements italiens de Cressi Sub S.p.A. pour garantir au plongeur sportif et de loisirs la plus grande efficacité et fiabilité pour la mesure et la visualisation des principaux paramètres nécessaires à la réalisation d'une plongée en toute sécurité.

ATTENTION! Cressi Sub S.p.A. recommande l'utilisation de la console DIGI 2 seulement aux personnes qui ont suivi avec succès une formation de plongée et ont obtenu au terme de celle-ci le brevet nécessaire

Qu'est-ce que la console DIGI 2 n'est pas ?

ATTENTION! Afin d'empêcher une utilisation incorrecte, il est absolument nécessaire de comprendre que la console DIGI 2 n'est pas un ordinateur de plongée.

ATTENTION! La console DIGI 2 n'effectue pas de calculs et n'affiche aucune information relative à : durées et/ou paliers de décompression ; courbe de sécurité ; alarmes de vitesse de remontée ; délais avant de reprendre l'avion et/ou désaturation après plongée.

Qu'est-ce que la console DIGI 2 ?

La console DIGI 2 est l'interprétation moderne, dans le domaine NUMÉRIQUE, de la console analogique classique à 2 instruments avec un manomètre, un profondimètre et une minuterie numériques de grande précision et certifiés qui garantissent un suivi précis de la pression des bouteilles, de la profondeur, de la durée de plongée et des autres données utiles au plongeur .

COMMENT BRANCHER LA CONSOLE DIGI 2 ?

ATTENTION! Il est conseillé que, pendant toutes les phases de montage ou de démontage de l'instrument sur le détendeur, ce dernier ne soit pas monté sur le robinet de la bouteille. Dans ce cas, vérifier que le premier étage/groupe est totalement dépressurisé.

Avant tout, dévisser et retirer du 1er étage non pressurisé du détendeur le bouchon marqué HP (filet 7/16" UNF), puis, après avoir vérifié que, tant le siège sur le détendeur que le joint torique du flexible de l'instrument sont propres, dévisser manuellement le flexible HP de l'instrument sur le 1er étage du détendeur, puis serrer avec une clé de mesure appropriée ou à rouleau, sans dépasser le couple de 8 Nm.

IMPORTANT! Si vous éprouvez des difficultés pour raccorder/monter la console DIGI 2, il est nécessaire de faire réaliser cette opération par un technicien qualifié Cressi Sub S.p.A. ou par votre revendeur de confiance, certifié et agréé pour intervenir sur les équipements Cressi Sub S.p.A.

ATTENTION! Cressi Sub S.p.A. décline toute responsabilité pour les dysfonctionnements et/ou les dommages découlant d'un raccordement/montage erroné ou incorrect de la console DIGI 2 au premier étage/groupe !

IMPORTANT! Cressi Sub S.p.A. recommande d'utiliser la console DIGI 2 en plongée en la plaçant dans sa configuration préférée dans une position hydrodynamique optimale, avec les crochets prévus, afin de prévenir les chocs ou les accrochages accidentels éventuels.

COMMENT ACTIVER LA CONSOLE DIGI 2 ?

Rétirer la Smart cover (voir chapitre FONCTIONS « SMART COVER »). La console DIGI 2 s'active automatiquement en mettant sous pression le premier étage/groupe raccordé à la bouteille. La pression de la bouteille doit être supérieure à 10 BAR.

ATTENTION! Ne pas plonger si la DIGI 2 n'est pas raccordée correctement à un groupe de plongée sous pression.

SÉQUENCE DE DÉMARRAGE APRÈS ACTIVATION

Immédiatement après avoir été activée, la console DIGI 2 effectue une séquence de démarrage au cours de laquelle elle présente dans l'ordre :

1. Allumage de tous les segments
2. Version du PROGICIEL INSTALLÉ
3. NOMBRE TOTAL DES PLONGÉES EFFECTUÉES AVEC LA CONSOLE DIGI 2
4. Résultat du dernier test d'étanchéité : PASS/FAIL (voir chapitre CHANGEMENT BATTERIE).

ÉCRAN EN SURFACE (AVANT PLONGÉE)

Après la séquence de démarrage, l'écran de surface apparaît avec les données suivantes :

1. PRESSION ACTUELLE DE LA BOUTEILLE (en BAR ou PSI)
 2. PROFONDEUR ACTUELLE (en m ou ft.)
 3. PROFONDEUR MAXIMALE atteinte au cours de la plongée précédente (en m ou ft)
 4. DURÉE DE PLONGÉE (minutes), de la plongée précédente – TEMPÉRATURE (en C° ou F°).
- Ces données apparaissent sur l'écran, et alternent réciproquement.
5. ÉTAT DE LA BATTERIE (voir chapitre BATTERIE).

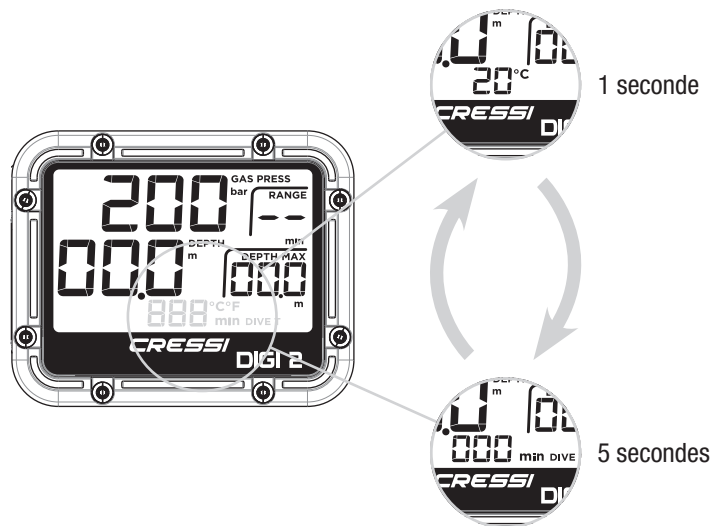

ÉCRAN DE PLONGÉE

Si la console DIGI 2 est active, la plongée commence dès que la profondeur de 1,2 m est dépassée.

ATTENTION! Ne pas plonger avec la smart cover insérée dans le logement de l'écran ! Son retrait, en profondeur, entraînerait l'allumage tardif de l'instrument avec la mesure erronée conséquente des paramètres relatifs à la profondeur, à la profondeur maximale, à l'autonomie et à la durée de plongée ! Porter la plus grande attention !

ATTENTION! Ne pas plonger si l'écran de la console DIGI 2 indique des valeurs différentes de celles attendues et s'adresser à un centre d'assistance Cressi.

ATTENTION! Ne pas emmener en plongée et/ou mouiller la smart cover.

Quand la profondeur de 1,2 m est dépassée, la console DIGI 2 affiche les données suivantes :

1. Pression actuelle de la bouteille (en BAR ou PSI). La donnée clignote quand la pression passe en dessous de 50 BAR
2. Profondeur actuelle (en m ou ft.)
3. Profondeur maximale (en m ou ft.)
4. Durée de plongée (minutes) température (c° ou f°). Ces données apparaissent sur l'écran, et alternent réciproquement
5. Autonomie (minutes) : indique la durée restante pour atteindre le seuil de 50 BAR, calculée à la profondeur actuelle en se basant sur la consommation moyenne d'air relevée au cours des minutes précédentes. État de la batterie (voir chapitre BATTERIE).

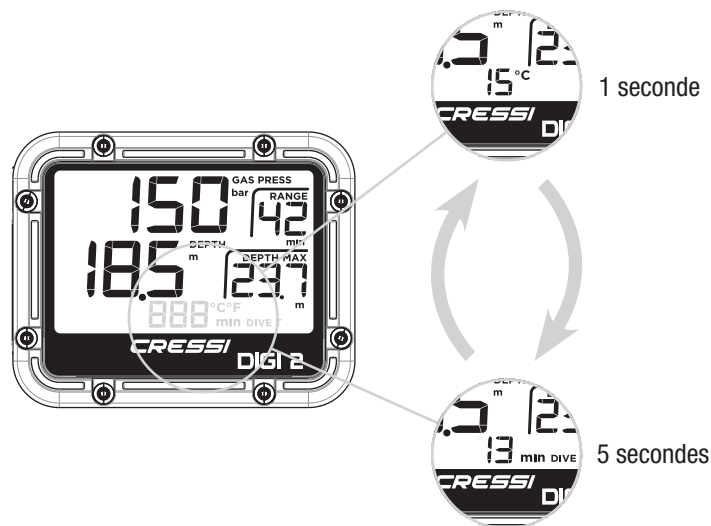

ATTENTION! La plongée est considérée terminée deux minutes après le retour en surface (profondeur inférieure à 0,8 m). Si dans ce laps de temps on doit replonger, la console DIGI 2 augmente la durée (durée de plongée avant la nouvelle plongée) en considérant une plongée unique.

ATTENTION! Cressi Sub S.p.A. recommande fortement de terminer la plongée avec au moins une réserve d'air de 50 BAR, quantité d'air à disposition uniquement pour les urgences éventuelles et non programmables. En dessous de 50 BAR la valeur indiquée clignote.

ATTENTION! Cressi Sub S.p.A. recommande fortement de consulter fréquemment les données fournies par la console DIGI 2 pendant la plongée. Les conditions de température, les efforts physiques accrus éventuels par rapport à des plongées normales ou des conditions de stress émotif particulier peuvent modifier fortement les consommations d'air et c'est seulement par une lecture attentive et fréquente que le plongeur peut empêcher les problèmes potentiels.

ATTENTION! Quand apparaît l'icône d'alarme de batterie déchargée « remplacer », la remplacer par une nouvelle.

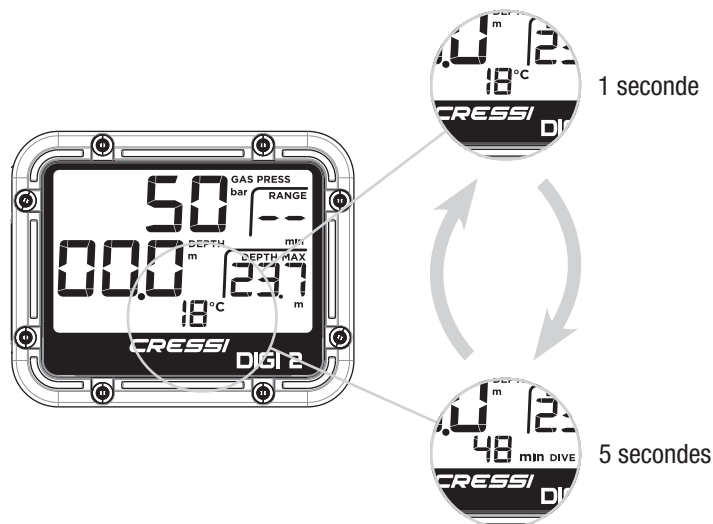

ÉCRAN EN SURFACE (APRÈS PLONGÉE)

Une fois la plongée terminée, deux minutes après le retour en surface (profondeur < 0,8 m), la console DIGI 2 repasse en mode surface (voir chapitre ÉCRAN EN SURFACE [AVANT PLONGÉE]). Par conséquent, les données présentées seront les suivantes :

1. PRESSION ACTUELLE DE LA BOUTEILLE (en BAR ou PSI)
2. PROFONDEUR ACTUELLE (en m ou ft)
3. PROFONDEUR MAXIMALE atteinte au cours de la plongée précédente (en m ou ft).

4. DURÉE DE PLONGÉE (minutes), de la plongée précédente
– TEMPÉRATURE (en C° ou F°).

Ces données apparaissent sur l'écran, et alternent réciproquement

5. ÉTAT DE LA BATTERIE (voir chapitre BATTERIE).

EXTINCTION AUTOMATIQUE DE L'ÉCRAN

La console DIGI 2 s'éteint automatiquement après 2 minutes d'inutilisation en l'absence de pression.

IMPORTANT! À la fin de la plongée toujours dépressuriser le groupe de plongée.

BATTERIE

La DIGI 2 informe sur l'état de charge de la batterie grâce aux étapes suivantes de visualisation de l'icône **Remplacement de la batterie** « **REPLACE** »

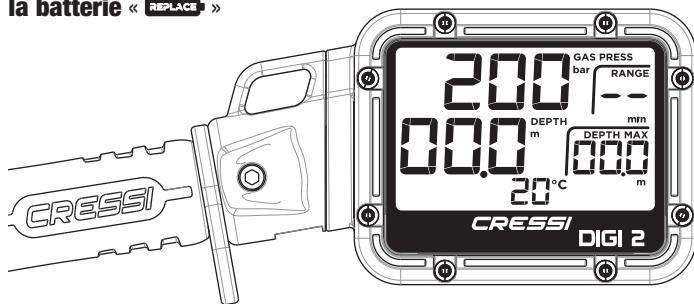

1. « **REPLACE** » éteint : l'instrument est dans un état de charge optimal pour son fonctionnement normal.

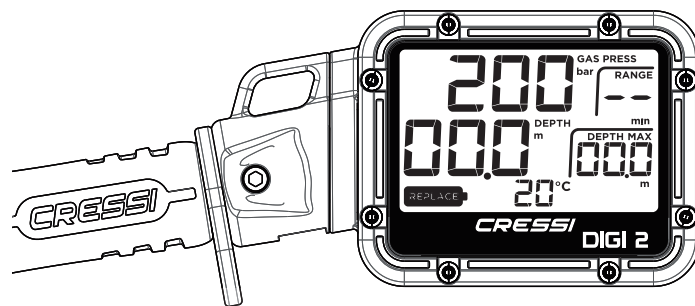

2. « **REPLACE** » allumé : la batterie est déchargée. Changement de la batterie.

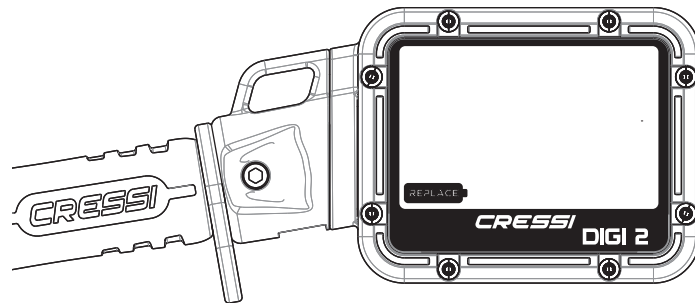

3. « **REPLACE** » allumé avec le reste de l'écran éteint : dans cette condition la batterie n'est pas capable de garantir un fonctionnement correct de la console DIGI 2. Pour cette raison l'écran n'affiche pas d'informations et toutes les fonctions sont désactivées. La batterie doit être retirée pour prévenir les dommages éventuels.

 **ATTENTION!** Il faut tenir compte du fait que la programmation éventuelle d'une ou de plusieurs plongées en eaux froides, ou le séjour de la console DIGI 2 dans des environnements extérieurs hivernaux et avec des températures froides, entraîne une réduction de la capacité de la batterie. Par conséquent, il faut envisager un changement anticipé de précaution ou la dotation d'un kit de changement de batterie prêt dans tous les cas.

 **IMPORTANT!** Dans des conditions optimales, la durée de la batterie dépasse trois ans avec une moyenne de 50 plongées par an, ou un an avec près de 700 plongées. La consommation d'énergie et la durée conséquente de la batterie dépendent de sa qualité, des actions réalisées pour économiser la charge et des conditions extérieures de basses températures auxquelles la console DIGI 2 peut être soumise et qui peuvent en diminuer les performances. Il est recommandé d'appliquer toutes les précautions contenues dans ce mode d'utilisation afin d'économiser la capacité de la batterie. Il est recommandé de tenir compte du fait que la programmation éventuelle d'une ou de plusieurs plongées en eaux froides, ou le séjour dans des environnements et des lieux au climat hivernal et avec des températures froides, peut entraîner une réduction de la capacité de la batterie. Par conséquent, il faut envisager un changement anticipé de précaution ou la dotation d'un kit de changement de batterie prêt dans tous les cas.

CHANGEMENT DE LA BATTERIE

Pour procéder au remplacement de la batterie, opérer comme suit :

1. Retirer la smart cover.

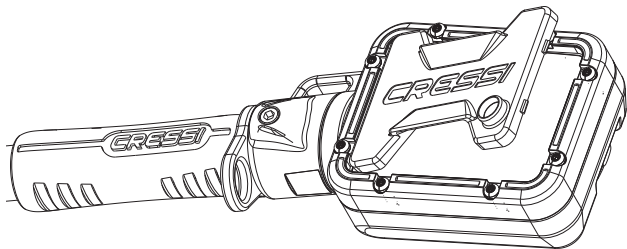

2. Dévisser avec une pièce de monnaie de diamètre adapté le bouchon de fermeture du logement de la batterie placé à l'arrière de la console DIGI 2.

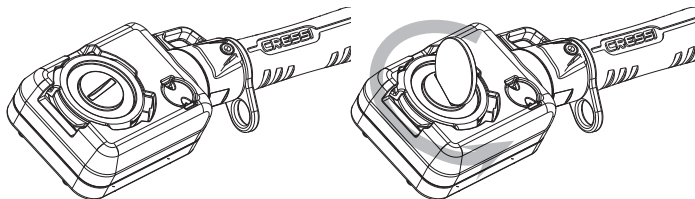

3. Remplacer le joint torique sur le bouchon de fermeture par un nouveau et le lubrifier légèrement et exclusivement avec de la graisse au silicone.

4. Enfiler doucement dans le logement indiqué un objet pointu (un petit tournevis à tête plate) et faire levier avec attention et délicatement pour extraire la batterie épuisée.

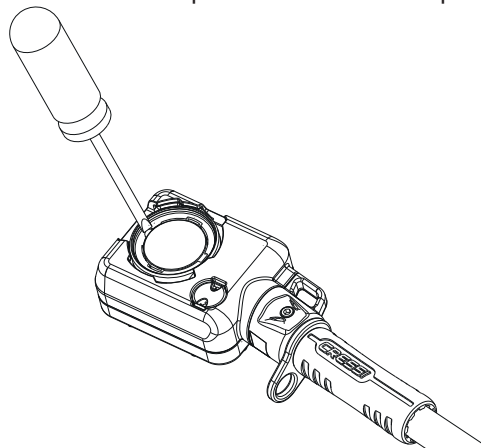

5. Changer la batterie CR2450 en faisant attention à positionner la nouvelle comme la précédente avec le pôle positif tourné vers l'extérieur sans refermer avec le bouchon.

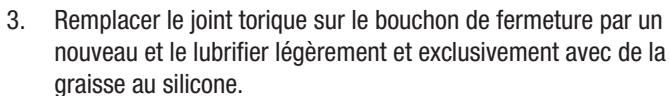

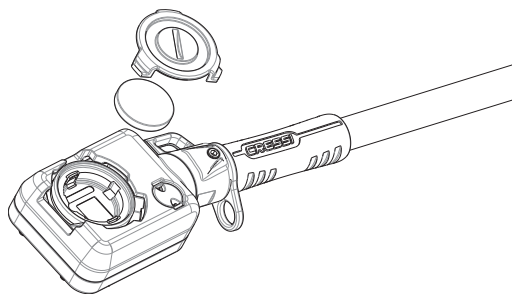

6. Contrôler l'allumage de l'écran et attendre le démarrage du compte à rebours avec le logement de la batterie toujours ouvert.
7. Dans un délai d'une minute après le démarrage du compte à rebours, refermer le bouchon de fermeture du logement de la batterie.

À la fin de l'opération la console DIGI 2 effectue le test d'étanchéité de l'instrument de la durée de quelques minutes.

À la fin du test, la réponse de la console DIGI 2 relative au changement de la batterie à peine effectué sera :

8. PASS. Le contrôle est positif, le changement de batterie est efficace.

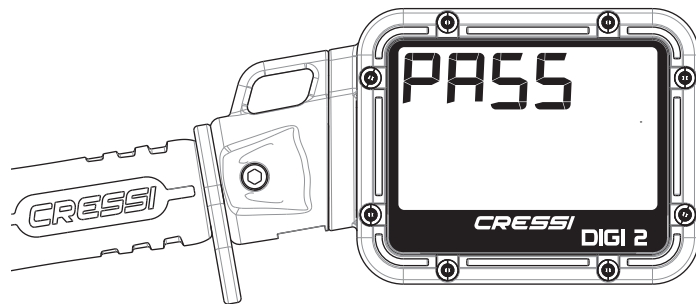

9. FAIL. Le contrôle est négatif, l'opération de changement de la batterie est à refaire car l'instrument n'est pas à l'abri d'une inondation. RÉPÉTER LES OPÉRATIONS DE CHANGEMENT DE LA BATTERIE !

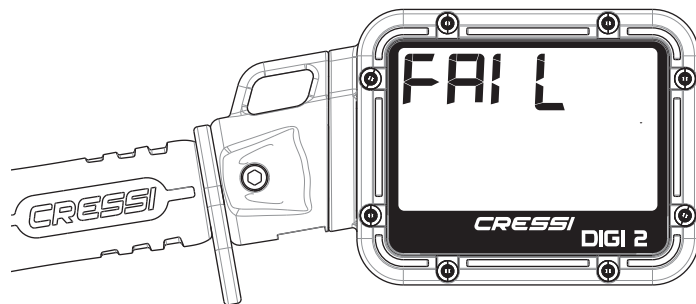

☞ **IMPORTANT!** Le résultat du test relatif au changement de la batterie (pass ou fail) est visualisable à tout moment après le changement de la batterie, en réactivant simplement la séquence de démarrage par l'intermédiaire du smart cover ou en mettant sous pression la console DIGI 2 (voir chapitre SÉQUENCE DE DÉMARRAGE APRÈS ACTIVATION).

☞ **IMPORTANT!** Ne pas jeter la batterie épuisée dans l'environnement. Cressi Sub S.p.A. conseille de l'éliminer selon les normes en vigueur.

☞ **ATTENTION!** Cressi Sub S.p.A. recommande de remplacer et de toujours lubrifier le joint torique du bouchon de la batterie et chaque fois que cela est nécessaire, ouvrir son logement.

☞ **ATTENTION!** Cressi Sub S.p.A. recommande de remplacer la batterie épuisée avec le kit d'origine, certifié pour la qualité des composants, à disposition dans les centres techniques et/ou les boutiques de confiance agréées par Cressi Sub S.p.A.

☞ **ATTENTION!** Si vous observez de l'humidité dans la partie interne du verre, amener immédiatement la console DIGI 2 dans un centre agréé Cressi. Il est totalement interdit de démonter l'ordinateur et ses composants sous peine de déchéance immédiate de la garantie. Cressi Sub S.p.A. n'est pas responsable des dommages découlant d'une procédure erronée de changement de la batterie et/ou de violation de la console DIGI 2 par des personnes non agréées pour ce type d'instrument.

FONCTIONS « SMART COVER »

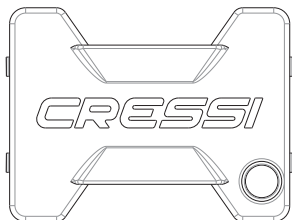

👉 **ATTENTION!** Ne pas plonger avec la smart cover insérée dans le logement de l'écran ! Son retrait, en profondeur, entraînerait l'allumage tardif de l'instrument avec la mesure erronée conséquente des paramètres relatifs à la profondeur, à la profondeur maximale, à l'autonomie et à la durée de plongée !

La « smart cover » protège l'instrument des chocs accidentels, économise la batterie pendant les périodes sans utilisation, permet le changement des unités de mesure et permet d'allumer temporairement l'écran pendant quelques minutes pour vérifier l'état de charge de la batterie ou de se familiariser avant la plongée.

👉 **ATTENTION!** Ne pas emmener en plongée et/ou mouiller la smart cover.

👉 **ATTENTION!** Avant de plonger, toujours contrôler que les unités de mesure sont correctement réglées. Un réglage erroné pourrait causer une confusion et des interprétations erronées des informations fournies avec une nuisance grave éventuelle pour la santé de l'utilisateur.

👉 **ATTENTION!** La smart cover ne fait pas partie intégrale du produit et doit toujours être retirée au moment du raccordement du premier étage/groupe détenteur sur la bouteille.

👉 **ATTENTION!** L'allumage de l'écran avec la smart cover, qui est temporaire, ne permet pas d'utiliser la DIGI 2 si elle n'a pas été correctement raccordée et activée (COMMENT RACCORDER LA CONSOLE DIGI 2 et COMMENT ACTIVER LA CONSOLE DIGI 2).

Pour protéger l'instrument des chocs accidentels et réduire la consommation de la batterie, appliquer la « smart cover » comme sur l'illustration qui suit, en respectant l'orientation et en appuyant jusqu'à ce que les clics d'accrochage se fassent entendre.

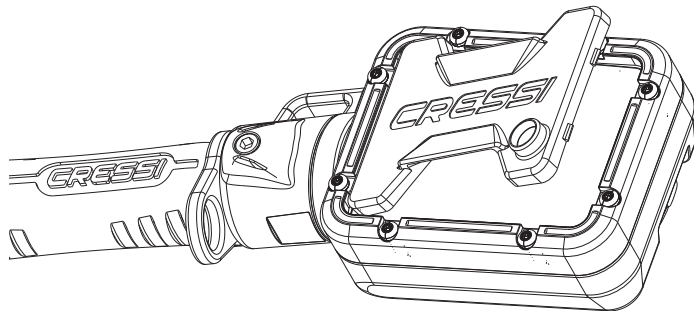

En retirant la « smart cover », après quelques instants, l'écran s'allume automatiquement en suivant la procédure de démarrage et reste allumé pendant deux minutes.

À la fin des deux minutes, il s'éteint automatiquement à moins que, entretemps, la console DIGI 2 soit mise sous pression, restant allumée pour l'utilisation.

CHANGEMENT D'UNITÉ DE MESURE

Pour changer le système des unités de mesure de métrique (BAR, mètres, degrés centigrades) à impérial (PSI, pieds, degrés Fahrenheit) et/ou vice-versa, selon vos besoins, suivre les étapes suivantes :

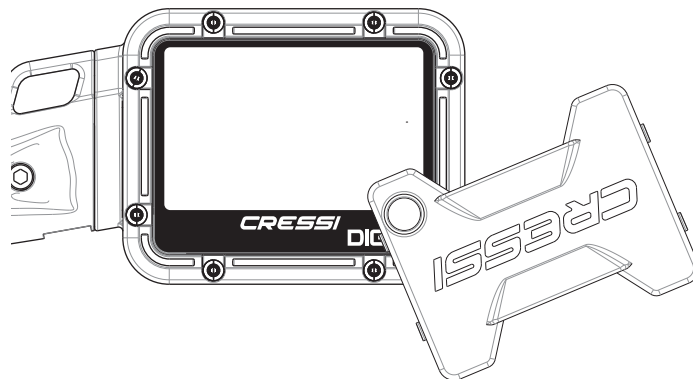

1. Quand la console DIGI 2 est allumée, éteignez-la en approchant la « Smart Cover » selon l'orientation sur la figura. Retirer la « Smart cover ».
2. Attendre la séquence de démarrage et répéter le point 1.
3. Attendre la séquence de démarrage et répéter le point 1 ; au démarrage suivant, les unités de mesure seront différentes de celles affichées avant la procédure.

CHANGEMENT DE L'ENVELOPPE DE PROTECTION DE COULEUR

La console DIGI 2 est recouverte d'une enveloppe en silicone qui caractérise esthétiquement le produit et le protège des chocs accidentels. L'enveloppe peut être remplacée par l'utilisateur ou par un centre agréé en suivant ces indications :

- Démontez l'instrument du premier étage/groupe détenteur.
- Séparez l'enveloppe du corps de l'instrument en partant du point indiqué.
- Tirez vers l'extérieur avec délicatesse en libérant le cover des quatre ancrages périphériques.
- À cet instant, faites glisser à travers le tuyau/flexible le cover à remplacer.
- Enfilez le nouveau cover en veillant à insérer tous les crochets dans les cannelures appropriées.
- Rebranchez l'instrument comme cela est indiqué dans le chapitre : « COMMENT RACCORDER LA CONSOLE DIGI 2 ».

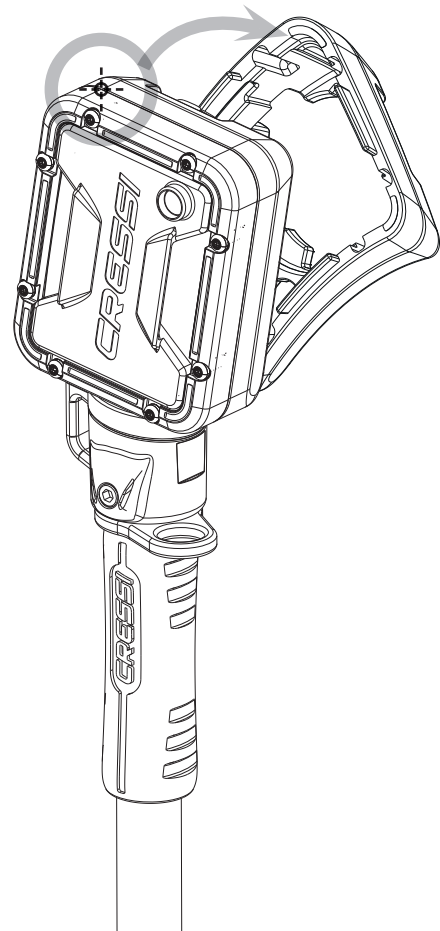

ENTRETIEN DE LA CONSOLE DIGI 2

La console DIGI 2 est protégée des écrasements et/ou des chocs et/ou d'un frottement avec le terrain et/ou tout matériau pouvant compromettre les fonctions opérationnelles et les caractéristiques esthétiques.

Pendant le transport ou le stockage, le tuyau/flexible haute pression ne doit pas être particulièrement forcé dans sa fixation avec des plis de plus de 4 cm de rayon.

La console DIGI 2 doit être rincée avec beaucoup d'eau douce à la fin de chaque plongée.

 **IMPORTANT!** Ne pas utiliser de produits chimiques pour l'opération de lavage de la console DIGI 2. Utiliser seulement de l'eau douce !

 **IMPORTANT!** Ne pas utiliser de jets d'air comprimé pour le séchage du produit pour éviter d'endommager le capteur de pression.

 **IMPORTANT!** La vérification du tarage de l'instrument doit être effectuée chaque année dans un centre agréé Cressi Sub.

 **IMPORTANT!** Vérifier avant chaque plongée que l'instrument est en bon état, sans condensation sous le verre et qu'il n'y a pas de fuite d'air.

La console DIGI 2 ne doit pas être laissée dans des lieux dont les températures sont inférieures à -20° ou supérieures à $+70^{\circ}$.

Lorsque l'instrument n'est pas utilisé, il est conseillé de le ranger dans un lieu sec et aéré avec la « smart cover » en position.

 **ATTENTION!** Il est totalement interdit de remplacer le tuyau/flexible d'origine sur la console DIGI 2 par un d'un type ou d'un modèle différent sous peine de déchéance immédiate de la garantie.

 **ATTENTION!** En cas de besoin de débranchement du tuyau/flexible du premier étage/groupe détendeur et/ou de l'unité DIGI 2, s'assurer que la pression à l'intérieur du tuyau/flexible est totalement absente.

 **ATTENTION!** Le non-respect des procédures d'inspection et d'entretien peut entraîner de graves lésions, voire la mort !

FICHE TECHNIQUE

- **FONCTION MANOMÈTRE** : Pression de service : 0-300 BAR
- **FONCTION PROFONDIMÈTRE** : Profondeur visualisée : 0-120 mètres
- **MESURE DE LA TEMPÉRATURE** : Plage de mesure : de - 10°C à + 50°C
Résolution : 1°C
Précision : +/- 2°C
- **TEMPÉRATURE DE STOCKAGE** de -20 à 70 °C
- **TIMER** : Timer numérique, durée de plongée jusqu'à 999 minutes.
- **BATTERIE** : Batterie CR 2450 remplaçable par l'utilisateur.
Durée de la batterie : 3 ans avec en moyenne 50 plongées/an, ou 700 plongées en un an.
Le kit d'origine de batterie Cressi Sub S.p.A. est disponible, complet avec tous les composants de remplacement.
- **RÉTROÉCLAIRAGE** : La console DIGI 2 est dotée d'un écran photoluminescent. S'il est éclairé par une source lumineuse extérieure, il reste luminescent en fonction de l'exposition relative, afin de pouvoir être consulté correctement dans des conditions de faible éclairage.

GARANTIE LIMITEE

Cressi-sub S.p.A. garantit que ce produit fonctionnera correctement. Votre matériel Cressi-sub est garanti 2 ans à compter de la date d'achat par le premier propriétaire, contre les défauts évidents de fabrication et/ou de montage sur le produit ou ses pièces individuelles, contre les matériaux qui pourraient être considérés

comme non adéquats et provoqueraient des dysfonctionnements de l'appareil, des erreurs évidentes de conception, ou des instructions et avertissements qui seraient incorrects ou inadéquats.

La période de garantie commence à la date initiale d'achat au détail, la date faisant foi est celle du reçu ou de la facture.

La garantie ne couvre pas: les dommages provoqués par une utilisation inadaptée du matériel, un entretien défectueux, des négligences ou modifications, transformations, adaptations, une altération du produit fini, ou les dommages résultant de réparations effectuées par du personnel non agréé par Cressi-sub. La garantie est automatiquement annulée si l'une de ces conditions est présente. Pendant la période de garantie, Cressi-sub, ou un centre d'assistance agréé Cressi-sub, pourvoira à son bon vouloir, à éliminer les éventuels défauts de matériel, de conception et de fabrication gratuitement par la réparation ou le remplacement du produit conformément à la présente garantie limitée.

Les demandes de réparation sous garantie seront accordées gratuitement au bon vouloir de Cressi-sub ou d'un centre agréé Cressi-sub et le produit sera réparé ou remplacé dans un délai raisonnable.

Si le produit est jugé non conforme aux termes et aux conditions citées dans la présente garantie limitée, Cressi-sub ou un centre agréé Cressi-sub se réservent le droit de facturer des frais d'entretien et/ou de réparation.

La garantie ne peut pas être transférée à une tierce partie par l'acheteur initial. Une facture d'achat (avec date d'achat) d'un distributeur agréé Cressi-sub sera exigée pour toute intervention sous garantie.

Toutes les réparations qui ne sont pas couvertes par la garantie seront effectuées aux frais de l'acheteur. La garantie n'inclut pas de document ou de garantie accordée par le distributeur ou l'agent qui aille au-delà des termes de cette garantie. Aucun distributeur ou agent n'est autorisé à apporter une quelconque modification à cette garantie ou à en accorder une supplémentaire.

Pour toute réparation sous garantie, veuillez envoyer le produit, en port dû, à votre distributeur Cressi-sub ou à un centre d'entretien agréé. Écrivez votre nom complet et votre adresse, et joignez la facture d'achat ou le reçu. Vous pouvez trouver votre centre agréé Cressi-sub en demandant à votre distributeur, ou à Cressi-sub S.p.A. en envoyant un courriel à l'adresse:

info@cressi.com.

La société Cressi-sub décline toute responsabilité pour toute opération d'entretien effectuée par du personnel non agréé par Cressi-sub. Les instructions et consignes qui se trouvent dans ce manuel sont basées sur les informations concernant le matériel les plus à jour avant la date d'impression. Cressi-sub se réserve le droit d'apporter tout changement au contenu, à tout moment.

RÉFÉRENCES NORMATIVES

Cet instrument est conforme aux exigences de la Directive 2014/30/ EU sur la compatibilité électromagnétique.

Cet instrument satisfait aux exigences prévues par la norme UNI EN 250:2014 (les manomètres pour la plongée sont des EPI de 3ème catégorie) conformément au Règlement (UE) 2016/425, qui établit les conditions de mise sur le marché et les exigences essentielles minimales

de sécurité des Équipements de Protection Individuelle (EPI). Par conséquent, il présente le marquage CE suivi de l'identification de l'organisme de certification 0474 identifiant le RINA, c'est-à-dire l'Organisme d'essai agréé qui a réalisé l'examen de type de ce produit et en contrôle la production aux termes du formulaire B+C2 du règlement (UE) 2016/425.

La certification est valable jusqu'à la profondeur de 50 m, comme défini dans la norme UNI EN 250:2014.

Cet instrument a été conçu pour satisfaire aux exigences prévues par la norme UNI EN 13319:2000 relative aux Profondimètres et aux Dispositifs Combinés pour la Mesure de la Profondeur et de la Durée.

ELIMINATION DU PRODUIT

Le présent dispositif doit être considéré comme un déchet électronique.

Ne pas jeter dans les déchets généraux.

Le déposer dans les zones communales dédiées ou le restituer à Cressi Sub S.p.A.



CRESSI
SINCE 1946

Via Gelasio Adamoli, 501 - 16165 - Genova - Italia

Tel. +39 010 830.79.1 - Fax +39 010 830.79.220

info@cressi.com • www.cressi.com

rev_02_2019