



SCUBAPRO®

**Aladin A1
Manuel de
l'utilisateur**

deep down you want the best

scubapro.com

ALADIN A1 MANUEL DE L'UTILISATEUR

L'ordinateur de plongée-montre A1 – conçu pour la vie de tous les jours, et pour la plongée.

Bienvenue parmi les ordinateurs de plongée SCUBAPRO, et merci d'avoir acheté l'A1. Vous êtes maintenant propriétaire d'un partenaire extraordinaire pour la plongée et la vie quotidienne. Ce manuel vous permet un accès facile à la technologie de pointe SCUBAPRO ainsi qu'aux principales fonctions et caractéristiques de l'A1. Si vous désirez en savoir plus à propos du matériel de plongée SCUBAPRO, veuillez consulter notre site Internet www.scubapro.com.



⚠ IMPORTANT

Avant d'utiliser votre SCUBAPRO A1, veuillez soigneusement lire et comprendre le livret « À lire avant toute utilisation » qui est inclus dans l'emballage.

⚠ ATTENTION

- L'A1 est certifié à 120 m (394 pieds).
- À des profondeurs comprises entre 115 m (377 pieds) et 120 m (394 pieds) dans les modes Plongée, l'A1 fournit des alertes concernant la profondeur maximale et à des profondeurs supérieures à 120 m (394 pieds), il passe automatiquement en mode Profondimètre et ne peut plus être utilisé comme ordinateur pour la décompression pour tout le reste de la plongée.
- Plonger à des pressions partielles d'oxygène supérieures à 1,6 bar (ce qui correspond à une profondeur de 67 m (220 pieds) lorsque vous respirez de l'air comprimé) est extrêmement dangereux et pourrait aboutir à des blessures graves ou avoir des conséquences fatales.
- Ne risquez jamais votre vie sur une seule source d'informations. Tout ordinateur a la potentialité d'être défaillant, vous ne devez donc en aucun cas en dépendre de façon exclusive, et vous devez toujours avoir une solution pour les cas de défaillance. Utilisez un ordinateur de plongée redondant, emportez des tables de secours et des instruments donnant la profondeur et l'heure.

⚠ ATTENTION

L'A1 est livré en mode Hibernation, avec l'affichage désactivé. Vous devez activer l'A1 par une pression prolongée sur le bouton SEL/ESC avant la première plongée.



L'instrument de plongée A1 est également conforme à la directive de l'Union européenne 2014/30/UE.

Norme EN 13319: 2000

L'instrument de plongée A1 est aussi conforme à la directive de l'Union européenne EN 13319: 2000 (EN 13319: 2000 – Profondimètres et instruments combinant la mesure de la profondeur et du temps – exigences fonctionnelles et de sécurité, méthodes d'essai).

TABLE DES MATIÈRES

1. PRÉSENTATION DE L'A1	8
1.1 Mise en marche de l'A1	8
1.2 L'écran de la montre	8
1.3 Boutons de l'A1	9
1.4 Verrouillage des boutons	9
1.5 Marques et symboles de la couronne	10
1.6 Pile	11
1.7 Modes de fonctionnement	11
1.8 Réglages de base	13
1.8.1 Réglages de l'heure et de la date	13
1.8.2 Réglages de l'utilisateur	14
2. L'A1 COMME MONTRE QUOTIDIENNE	14
2.1 Fonctions de réglage de la montre	14
2.1.1 Réglage du réveil	15
2.1.2 Réglage UTC 1	15
2.1.3 Réglage UTC 2	15
2.1.4 Réglage de l'heure	16
2.1.5 Réglage de la date	16
2.1.6 Affichage	16
2.1.7 Format de l'heure	17
2.2 Mode Sport	17
2.2.1 Chronomètre	18
2.2.2 Mode Nage	18
2.2.3 Mode Apnée	19
2.3 Lecture des valeurs d'altitude, de pression barométrique et de la température ..	19
3. RÉGLAGES ET MENUS DE L'A1 EN SURFACE	20
3.1 Réglages généraux	20
3.1.1 Réglages de l'utilisateur	20
3.1.1.1 Rétroéclairage	20
3.1.1.2 Contraste	20
3.1.1.3 Unités de mesure	21
3.1.1.4 Infos propriétaire.....	21
3.1.1.5 Remise à zéro de la désaturation.....	21
3.1.1.6 Informations sur les révisions	22
3.1.2 Réglages de nage	22
3.1.3 Réglages des sons	24
3.1.3.1 Avertisseur	24
3.1.3.2 Bips des boutons	24
3.1.3.3 Avertissements en plongée.....	24
3.1.4 Vérification de l'état de la pile	25
3.2 Réglages plongée en surface	25
3.2.1 Sélection du mode de plongée	25
3.2.2 Réglages du mode plongée (SCUBA)	26
3.2.2.1 Type d'eau (WATER)	26
3.2.2.2 Niveau de microbulles (MB-LEVEL).....	26
3.2.2.3 Type d'informations de plongée (DISPLAY)	26
3.2.3 Réglages du mode apnée (APNEA)	27
3.2.3.1 Profondeur totale d'exercice en apnée (TOTAL EX).....	27
3.2.3.2 Facteur d'intervalle de surface (SIF)	27
3.2.3.3 Alarme profondeur double (DUAL DEPTH).....	28

3.2.3.4	Alarme de profondeur incrémentielle (DIVE INC).....	29
3.2.3.5	Alarme d'intervalle de temps de plongée (DIVE INT).....	29
3.2.3.6	Alarme d'intervalle de surface (SURF INT).....	30
3.2.3.7	Alarme de vitesse de remontée (SPEED).....	30
3.2.4	Réglages des avertissements (WARNING)	31
3.2.4.1	Avertissement de temps de plongée (DIVE TIME).....	31
3.2.4.2	Avertissement de profondeur (DEPTH).....	31
3.2.4.3	Alarme de profondeur maxi d'utilisation (MOD)	31
3.3	Réglages des gaz (GAS)	32
3.3.1	Réglage de la proportion d'oxygène (GAS MIX)	32
3.3.2	Temps de réinitialisation Nitrox (O ₂ RESET)	32
3.4	Planifier une plongée (PLANNER)	33
3.4.1	Plan sans palier	33
3.4.2	Planification de la décompression	34
3.5	Lecture du carnet de plongée (LOGBOOK)	34
4.	PLONGER AVEC L'A1	35
4.1	Affichage des informations	36
4.1.1	Mode prêt à plonger (DIVE READY)	36
4.1.2	Configuration de l'affichage pendant la plongée	37
4.1.2.1	Sélection de l'affichage en mode plongée (SCUBA)	37
4.1.2.1.1	Version réduite (Light).....	37
4.1.2.1.2	Version classique (Classic)	38
4.1.2.2	Sélection de l'affichage en mode profondimètre (GAUGE).....	38
4.1.2.2.1	Version réduite (Light).....	39
4.1.2.2.2	Version classique (Classic)	39
4.1.2.3	Mode apnée (APNEA).....	40
4.2	Palier de sécurité (S-STOP)	40
4.3	Activation du rétroéclairage	40
4.4	Alarmes et avertissements en plongée	41
4.4.1	Avertissement de profondeur maximale (MAX DPTH)	41
4.4.2	Alarme de MOD (ppO ₂)	41
4.4.3	Avertissement de temps de plongée (DIVE TIME)	41
4.4.4	Temps de demi-tour (TURNING TIME)	42
4.4.5	Sans palier = avertissement 2 minutes	42
4.4.6	Sans palier (NOSTOP 0:)	42
4.4.7	Alerte CNS O ₂ à plus de 75 %	42
4.4.8	Alarme de CNS O ₂ (100 %)	42
4.4.9	Sans palier L0 = 2 minutes (DECO IN 2:)	42
4.4.10	Avertissement de début de plongée avec décompression (ENTERING DECO)	43
4.4.11	Alarme d'omission de palier de décompression	43
4.4.12	Palier MB ignoré (MISSED MB STOP)	43
4.4.13	Avertissement de réduction de niveau de MB (MB LEVEL REDUCED)	43
4.4.14	Alarme de vitesse de remontée excessive (ASCENT RATE HIGH)	43
4.4.15	SOS	44
4.4.16	Alarme de pile faible (LOW)	44
4.5	Avertissement d'interdiction de plongée	45
4.6	Durée d'interdiction de vol	45
4.7	Plongée avec des niveaux de microbulles	45
4.8	PDIS (palier intermédiaire dépendant du profil)	46
4.8.1	Introduction aux PDIS	46

4.8.2	Comment fonctionne le palier PDI ?	48
4.8.3	Plongée avec les paliers PDIS	48
4.9	Plongée en altitude	49
4.9.1	Avertissement d'altitude après une plongée	49
4.9.2	Altitude et algorithme de décompression	50
4.9.3	Altitude interdite	50
4.9.4	Plongées avec palier de décompression dans les lacs de montagne ..	51
4.10	Plonger avec du Nitrox	51
4.11	Plongée en mode Profondimètre (GAUGE)	53
4.12	Plongée en mode Apnée (APNEA)	54
5.	INTERFACES DE L'A1 ET INTRODUCTION À LOGTRAK	55
5.1	Établissement d'une connexion Bluetooth	55
5.2	LogTRAK	55
5.2.1	Connexion de l'A1 avec LogTRAK	55
5.2.2	Téléchargement de profils de plongée	56
5.2.3	Lecture des informations de l'ordinateur	56
5.2.4	Inscrire les informations du propriétaire avec LogTRAK	57
5.2.5	Réglage des unités dans LogTRAK	57
5.2.6	Mise à jour de votre A1	57
6.	PRENDRE SOIN DE SON A1	59
6.1	Changement du bracelet	59
6.2	Film de protection de l'affichage	59
6.3	Informations techniques	60
6.4	Entretien	60
6.5	Garantie	61
6.6	Conformité	61
6.6.1	Directive radio EU	61
6.6.2	Plongée	61
6.6.3	Notes réglementaires FCC et ISED	61
6.6.3.1	Déclaration de modification	61
6.6.3.2	Déclaration sur les interférences	61
6.6.3.3	Avertissement sur la fonction sans fil	62
6.6.3.4	Appareil numérique de catégorie B conformément aux directives de la FCC	62
6.6.3.5	CAN ICES-3 (B) / NMB-3 (B)	62
6.7	Fabricant	63
7.	GLOSSAIRE	64
8.	INDEX	65

1. PRÉSENTATION DE L'A1

Le manuel d'utilisation de l'A1 se divise en plusieurs chapitres principaux :

Présentation de l'A1. Ce chapitre offre une vue d'ensemble de l'ordinateur de plongée A1, et décrit ses modes de fonctionnement et ses principales fonctions lorsqu'il est en surface.

A1 comme montre quotidienne Ce chapitre décrit l'utilisation de l'A1 en tant que montre.

Réglages et menus de l'A1 en surface Cette section décrit les réglages de votre A1.

Plonger avec l'A1 Cette section vous mène sous l'eau avec l'A1, et décrit tous les réglages et fonctions de l'A1 dans son rôle d'ordinateur de plongée. Il traite de tout ce que l'A1 peut faire et va faire pour améliorer votre sécurité sous l'eau, pour vous permettre d'en profiter au mieux.

Interfaces de l'A1 et introduction à LogTRAK Cette section explique comment télécharger des données, changer des réglages ou gérer votre carnet de plongée.

Prendre soin de son A1. Ce chapitre décrit la façon dont vous devez prendre soin de votre A1 après vos aventures sous-marines et résume également les principales informations techniques concernant cet instrument.

L'A1, un instrument qui bénéficie d'une technologie de pointe, va vous accompagner lors de vos aventures sous-marines en vous donnant des informations précises sur la profondeur, le temps et la décompression. En surface, sa taille et son élégance en font un compagnon idéal au quotidien. Avec des fonctions telles qu'un réveil, un mode double fuseau horaire, un chronomètre, un baromètre, un altimètre et un mode Nage, l'A1 peut s'acquitter de très nombreuses tâches. Les boutons vous permettent d'accéder aux fonctions, aux modifications des réglages et aux menus lorsque vous êtes en surface. Au cours de la plongée, ils permettent d'afficher des informations supplémentaires sur l'écran et d'activer le rétroéclairage.

C'est le moment de vous plonger dans les détails. Nous espérons que vous apprécierez de faire connaissance avec votre nouvel ordinateur et nous vous souhaitons de nombreuses plongées heureuses avec votre A1.

1.1 Mise en marche de l'A1

L'A1 vous est livré en mode Hibernation profonde. Cela est destiné à préserver la pile et à garantir que votre A1 vous parvient avec une pile en parfait état.

Afin d'allumer votre A1 pour la première fois, vous devez effectuer une pression prolongée sur le bouton SEL/ESC (en bas à gauche). Après son activation initiale, l'A1 ne reviendra jamais en mode Hibernation.

1.2 L'écran de la montre

Lorsque l'A1 est allumé pour la première fois, l'écran affiche l'heure et la date comme suit :



Les valeurs de l'heure et de la date, ainsi que le format, peuvent être modifiées suivant votre souhait. Cela est décrit aux chapitres **2.1.6 Affichage** et **2.1.7 Format de l'heure**.

1.3 Boutons de l'A1

Les fonctions des boutons **en surface** sont résumées dans le tableau ci-dessous et expliquées en détail dans les sections qui suivent :



1.4 Verrouillage des boutons

Une pression prolongée simultanée des boutons SEL/ESC et -/DOWN verrouille l'affichage principal de l'heure et de la date. Ensuite, appuyez simplement sur le bouton SEL/ESC et l'écran suivant s'affichera :

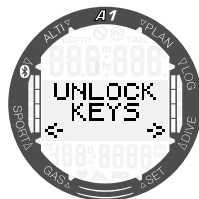

Vous pouvez déverrouiller l'affichage par une nouvelle pression prolongée simultanée des boutons SEL/ESC et -/DOWN.

Bouton éclairage LIGHT, en haut à gauche :	Pression = rétroéclairage
Bouton SEL/ESC, en bas à gauche :	Pression = sélection (accès au menu principal et aux sous-menus, ou confirmation de la sélection/du réglage) Pression prolongée = échappement (retour au menu précédent ou annulation du réglage), depuis l'affichage principal de l'heure et de la date : réglage actuel des gaz
Bouton +/UP, en haut à droite :	Pression = ajoute des valeurs numériques, fait défiler vers les menus précédents Pression prolongée = depuis l'affichage principal de l'heure et de la date : affichage du mode de plongée sélectionné ; depuis le mode de plongée sélectionné : activation du mode Nage
Bouton -/DOWN, en bas à droite :	Pression = soustrait des valeurs numériques, fait défiler vers les menus suivants Pression prolongée = depuis l'affichage principal de l'heure et de la date : raccourci pour le mode prêt à plonger, qui affiche les réglages principaux

1.5 Marques et symboles de la couronne

Dans cette section, les marques et symboles qui se trouvent sur l'intérieur et sur l'extérieur de la couronne de l'A1 sont expliqués en détail.

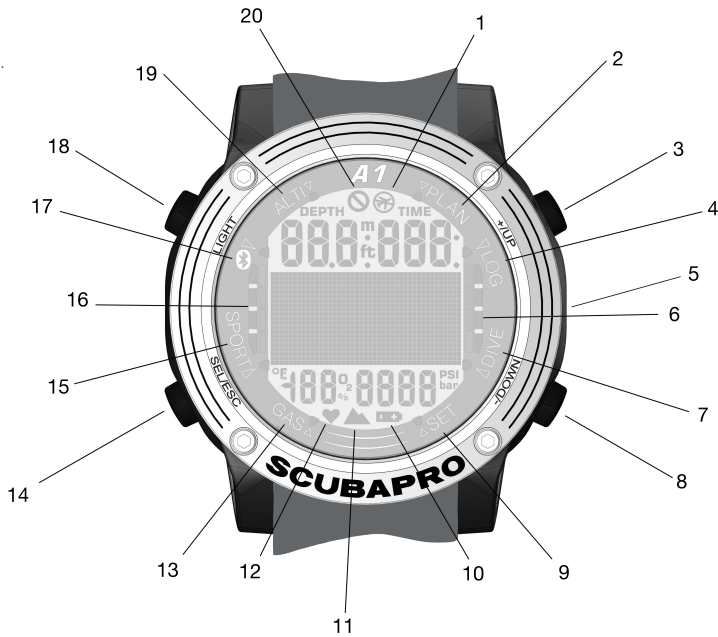

1	Symbole d'interdiction de vol
2	Indicateur du menu de planification
3	Bouton +/UP
4	Indicateur du menu du carnet
5	Activation à l'eau
6	Non utilisé sur l'A1
7	Indicateur du menu de plongée
8	Bouton -/DOWN
9	Indicateur du menu des réglages
10	Symbole de pile faible

11	Symbole d'altitude
12	Non utilisé sur l'A1
13	Indicateur du menu des gaz
14	Bouton SEL/ESC
15	Indicateur du menu Sport
16	Vitesse de remontée / bargraphe N ₂
17	Indicateur du menu Bluetooth
18	Bouton d'éclairage
19	Indicateur du menu de l'altimètre
20	Symbole d'interdiction de plonger

1.6 Pile

L'A1 utilise une pile de type CR2450. L'A1 vous alertera lorsque la pile approchera une valeur critique en affichant un symbole représentant une pile.

Un symbole fixe signifie que la pile est faible, avec un peu de charge restante. À ce stade, le rétroéclairage ne peut plus être activé. Si le symbole de la pile clignote, cela signifie que son niveau est dangereusement bas, et que ni le rétroéclairage ni les sons d'alarme ne peuvent être activés ; il n'est donc pas recommandé de plonger avant d'avoir changé la pile.

ATTENTION

Commencer à plonger alors que le symbole de la pile clignote peut provoquer une défaillance de l'ordinateur au cours de la plongée ! Remplacez la pile avant de commencer toute activité de plongée lorsque le symbole clignotant de la pile s'affiche. Lorsque le symbole « ne plongez pas » s'affiche avec celui de la pile, l'A1 ne peut pas du tout être utilisé jusqu'à ce que la pile soit remplacée par une neuve.

Veuillez consulter le chapitre **3.1.4 Vérification de l'état de la pile** pour savoir comment lancer manuellement la vérification de l'état de la pile.

ATTENTION

L'A1 ne démarre pas une plongée si la pile a atteint un niveau critique, celui-ci étant signifié par le symbole de pile. Dans ce cas, l'A1 ne peut pas être utilisé pour plonger.

ATTENTION

Lorsque la pile de votre A1 atteint la fin de sa vie, il est recommandé de ne la faire remplacer que par un centre de révision agréé SCUBAPRO.

1.7 Modes de fonctionnement

Les différents modes de l'A1 sont indiqués sur la couronne du cadran et le mode actuellement utilisé est indiqué par une flèche. Chaque mode peut avoir des sous-fonctions et des menus. Par une pression sur le bouton SEL/ESC, vous activez le mode et les flèches se mettent à clignoter.

Les modes sont groupés et décrits dans quatre chapitres de ce manuel :

1. L'A1 comme montre quotidienne
2. Réglages et menus de l'A1.
3. L'A1 en tant qu'ordinateur de plongée.
4. Interface Bluetooth de l'A1 et introduction à LogTRAK

L'A1 dispose de deux modes de fonctionnement principaux :

1. **WATCH – Mode montre** L'affichage est activé et montre la date et l'heure (en formats divers). Depuis ce mode, les autres modes de fonctionnement en surface peuvent être sélectionnés :
 - a. Mode Sport
 - b. Mode communication Bluetooth
 - c. Altimètre
 - d. Planificateur
 - e. Carnet de plongée

Des réglages peuvent également être modifiés :

- a. Réglages plongée
 - b. Réglages personnalisés
 - c. Réglages des gaz
2. **DIVE – Mode plongée.** Ce mode est activé lorsque l'ordinateur atteint une profondeur de 0,8 m (3 pieds) ou plus. Dans ce mode, l'A1 surveille la profondeur, le temps passé, la température et la décompression.

Le graphique suivant décrit la structure du menu principal :

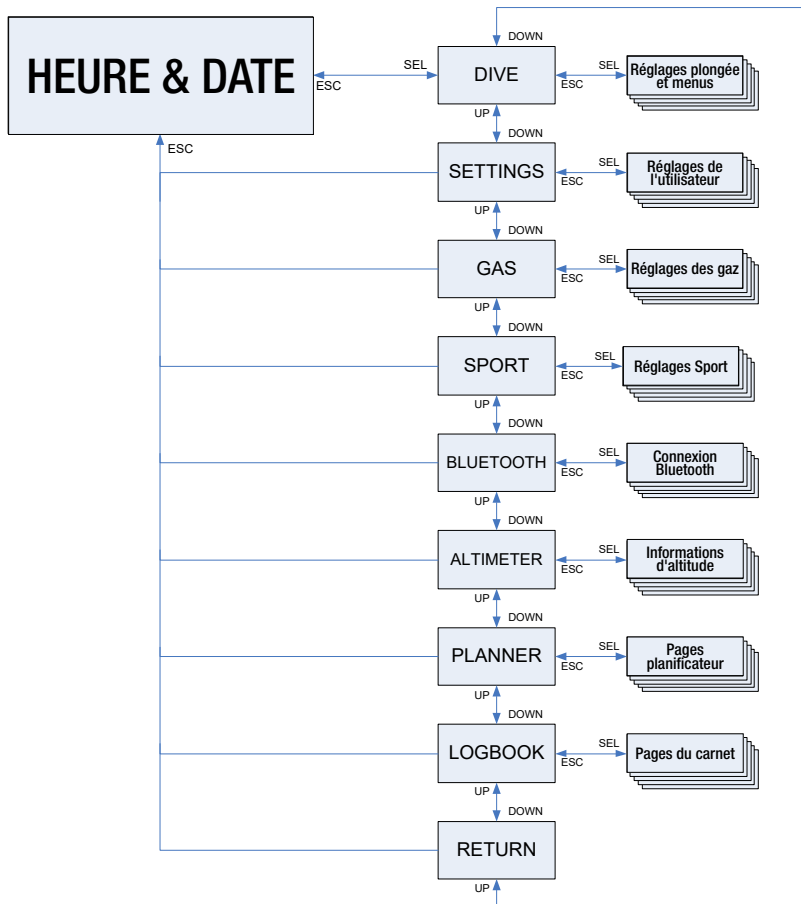

1.8 Réglages de base

La première activation de votre A1 exigera quelques réglages basiques (choix de la langue, réglage de l'heure et de la date, sélection des unités, etc.)

1.8.1 Réglages de l'heure et de la date

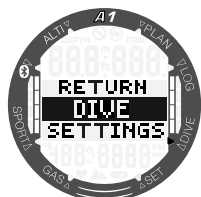

En partant de l'affichage principal de l'heure et de la date, une pression sur SEL/ESC vous mène au menu principal.

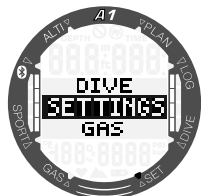

Depuis le menu principal, descendez aux réglages (**Settings**) à l'aide du bouton -/DOWN, puis appuyez sur SEL/ESC.

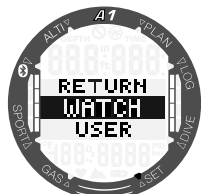

Depuis le menu des réglages (**Settings**), descendez jusqu'au menu Montre (**Watch**) puis appuyez sur le bouton SEL/ESC.

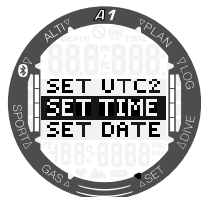

Depuis le menu Montre (**Watch**), descendez jusqu'au menu Réglage de l'heure (**Set Time**) puis appuyez sur le bouton SEL/ESC.

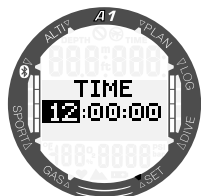

Par des pressions sur +/UP ou -/DOWN vous pouvez déterminer les heures et les confirmer par une pression sur SEL/ESC. Les minutes se réglent de la même façon.

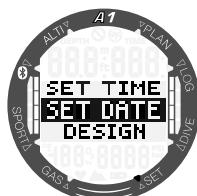

Après que les minutes soient confirmées, la date peut être réglée de la même façon.

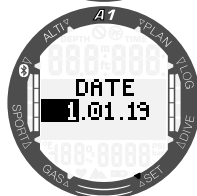

Il y a des réglages supplémentaires de la montre que vous pouvez régler selon vos préférences. Ceux-ci sont décrits au chapitre **2.1 Fonctions de réglage de la montre**.

1.8.2 Réglages de l'utilisateur

Les réglages déterminés par l'utilisateur (durée du rétroéclairage, contraste de l'affichage, unités, etc.) peuvent être sélectionnés par une pression prolongée du bouton SEL/ESC, qui vous ramène au sous-menu précédent.

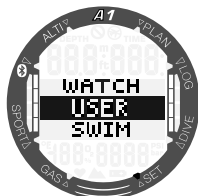

Par exemple, depuis le menu des réglages (**Settings**) descendez jusqu'au menu Utilisateur (**User**) puis appuyez sur le bouton SEL/ESC.



Depuis le menu Utilisateur (**User**), descendez jusqu'au menu des unités (**Units**) puis appuyez sur le bouton SEL/ESC.

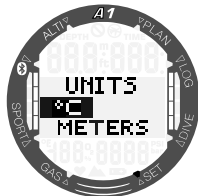

Les différentes unités peuvent maintenant être choisies. Ces sélections s'appliquent dans tous les modes de fonctionnement, par exemple, au cours de votre plongée, la profondeur peut s'afficher en mètres ou en pieds.

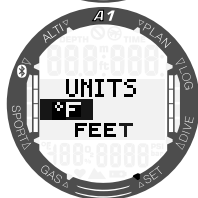

2. L'A1 COMME MONTRE QUOTIDIENNE

L'A1 est bien plus qu'une montre. Il possède :

- un chronomètre avec temps au tour et durée de fonctionnement allant jusqu'à 72 heures.
- Un compteur de mouvements ainsi que la distance parcourue.
- Un altimètre permettant de suivre vos excursions en montagne.
- Un thermomètre et un baromètre qui indiquent les conditions météo actuelles.
- Une fonction réveil.
- L'affichage de deux fuseaux horaires.

2.1 Fonctions de réglage de la montre

En partant de l'affichage principal de l'heure et de la date, une pression sur SEL/ESC vous mène au menu principal.

Depuis le menu principal, descendez aux réglages (**Settings**) à l'aide du bouton -/DOWN, puis appuyez sur SEL/ESC. Depuis le menu des réglages (**Settings**), choisissez le menu de la montre (**Watch**) pour entrer dans les réglages temporels.

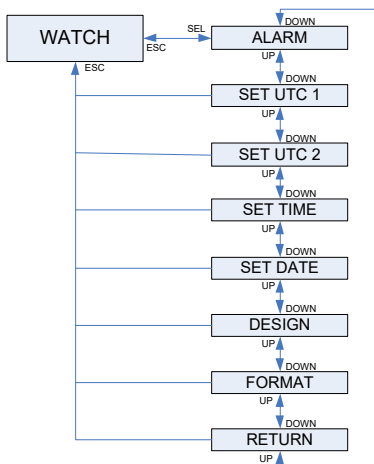

2.1.1 Réglage du réveil

Depuis le menu de la montre (**Watch**), appuyez sur le bouton SEL/ESC pour entrer dans le sous-menu des alarmes (**Alarm**). Là, vous pouvez activer ou désactiver le réveil en appuyant sur les boutons +/-UP ou -/DOWN. Si vous activez l'alarme (**ALARM ON**), vous pourrez régler l'heure de son déclenchement. Vous pouvez faire défiler les heures en appuyant sur les boutons +/-UP ou -/DOWN. Une pression sur le bouton SEL/ESC confirme le réglage de l'heure et fait passer au réglage des minutes. Vous pouvez faire défiler les minutes en appuyant sur les boutons +/-UP ou -/DOWN. Une pression sur le bouton SEL/ESC confirme le réglage des minutes et active l'alarme.

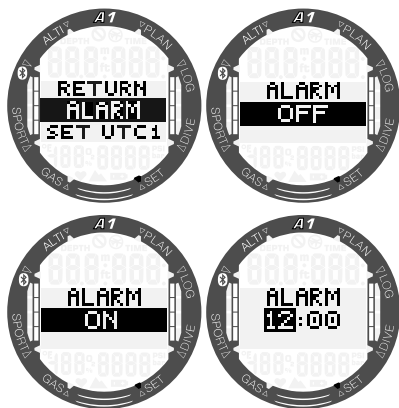

2.1.2 Réglage UTC 1

Le réglage UTC modifie l'heure indiquée, par rapport à celle du méridien 0 de Greenwich. Cette fonction est pratique lorsque vous voyagez et que vous changez de fuseau horaire. Par une pression sur SEL/ESC, vous pouvez les modifier avec +/-UP ou -/DOWN, dans les limites de +14 heures ou -13 heures. Lorsque vous appuyez sur le bouton SEL/ESC, les minutes sont sélectionnées et vous pourrez les modifier à l'aide des boutons +/-UP ou -/DOWN par incréments de 15 minutes. Le réglage du temps universel coordonné UTC 1 sera confirmé par une pression sur le bouton SEL/ESC.

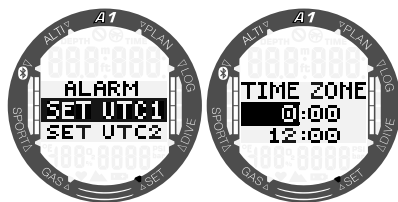

2.1.3 Réglage UTC 2

Le mode double fuseau horaire utilise la même « heure de base » que l'affichage principal. Par conséquent, régler l'heure comme cela est décrit à la section « Réglage de l'heure » influence aussi l'affichage en double fuseau horaire. La sélection des zones de double fuseau horaire définira la différence avec l'heure de l'affichage principal. Lorsque la sélection de zone de fuseau horaire est désactivée (OFF), alors la fonction double fuseau horaire est désactivée. Lorsque vous appuyez sur le bouton SEL/ESC, les heures UTC 2 sont sélectionnées. Vous pouvez modifier le réglage en appuyant sur les boutons +/-UP ou -/DOWN, dans la plage +14 h à -13 h, ou sur OFF. Par une pression sur le bouton SEL/ESC, les minutes vont être sélectionnées et vous pourrez les modifier à l'aide des boutons +/-UP ou -/DOWN par incréments de 15 minutes. Le réglage du temps universel coordonné UTC 2 sera confirmé par une pression sur le bouton SEL/ESC.

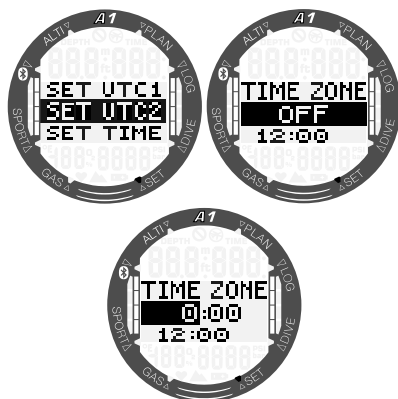

2.1.4 Réglage de l'heure

Par une pression sur le bouton SEL/ESC dans le sous-menu de réglage de l'heure (**Set Time**), le réglage de l'heure sera activé. Vous pouvez modifier les heures à l'aide de +/UP ou -/DOWN. Par une pression sur le bouton SEL/ESC, la sélection va passer sur les minutes et vous pourrez alors les modifier. Le nouveau réglage de l'heure sera confirmé par une pression sur le bouton SEL/ESC.

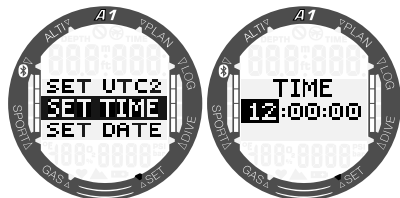

☞ **NOTE** : les secondes ne peuvent pas être modifiées, elles commencent toujours à être comptées à partir de 0.

2.1.5 Réglage de la date

Par une pression sur le bouton SEL/ESC dans le sous-menu de réglage de la date (**Set Date**), les deux premiers chiffres seront sélectionnés. Vous pouvez modifier le réglage en appuyant sur +/UP ou -/DOWN. Faites passer la sélection sur les deux chiffres suivants par une pression sur le bouton SEL/ESC. Enfin, choisissez l'année en appuyant sur +/UP ou -/DOWN et confirmez la date par une pression sur le bouton SEL/ESC. Dans le format 24 h, les premiers chiffres de la date sont les jours, en format 12 heures le mois est en premier. Vous pouvez alterner entre les modes 12 et 24 heures dans le sous-menu **Format**.

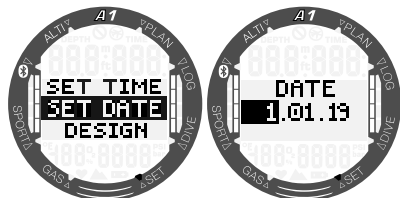

2.1.6 Affichage

Dans ce menu, vous pouvez choisir la disposition de l'heure principale et de la date suivant vos préférences en faisant défiler les options avec les boutons +/UP ou -/DOWN. Confirmez votre choix par une pression sur le bouton SEL/ESC. Sur les écrans suivants, le résultat du choix d'affichage sur l'écran principal est présenté à côté de la sélection correspondante.



2.1.7 Format de l'heure

Choisissez votre format d'heure préféré en faisant défiler avec les boutons +/UP ou -/DOWN puis appuyez sur le bouton SEL/ESC pour enregistrer vos préférences. Vous pouvez choisir entre les modes 12 heures (AM/PM) ou 24 heures (24 h).

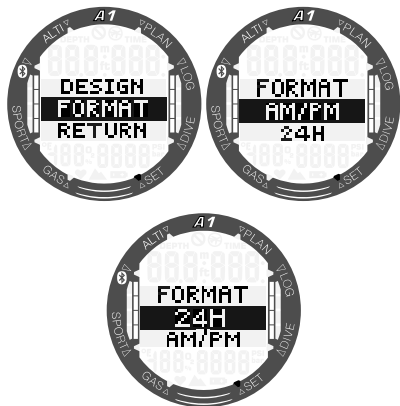

NOTE : le format de l'heure change aussi le format de la date : MM/JJ/AA en mode 12 h (AM/PM) et JJ/MM/AA en mode 24 h. Cette modification sera visible par exemple en mode montre, carnet de plongée, etc.

2.2 Mode Sport

En partant de l'affichage principal de l'heure et de la date, appuyez sur le bouton SEL/ESC pour entrer dans le menu principal, puis faites défiler jusqu'à **Sport** et appuyez de nouveau sur le bouton SEL/ESC pour entrer dans le menu **Sport**. Dans ce menu, les fonctions relatives au sport peuvent être activées, telles que le compteur de mouvements de nage ou le chronomètre.

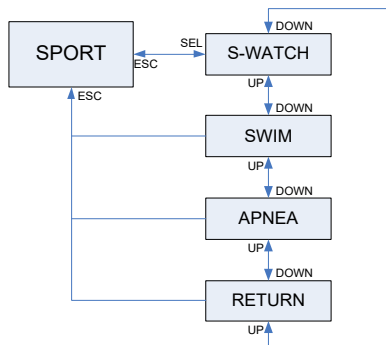

Les fonctions des boutons du mode **Sport** sont résumées dans le tableau ci-dessous et expliquées en détail dans les sections qui suivent :

LIGHT	Pression = rétroéclairage Une pression prolongée en mode Chronomètre (STOPWATCH) = retour à l'affichage principal de l'heure et de la date (le chronomètre poursuit son décompte en arrière-plan)
SEL/ESC	Pression en mode Nage (SWIM) = arrêt ou redémarre le chronomètre Pression prolongée en mode Nage SWIM = fin de l'exercice Pression en mode Chronomètre (STOPWATCH) = retour au menu Sport Pression prolongée en mode Chronomètre (STOPWATCH) = retour au menu Sport
+ / UP	Pression en mode Nage (SWIM) = fait défiler les affichages alternatifs Pression prolongée en mode Nage (SWIM) = fin de l'exercice Pression en mode Chronomètre (STOPWATCH) = départ ou arrêt manuel du chronomètre Pression prolongée en mode Chronomètre (STOPWATCH) alors que le décompte est arrêté = réinitialisation à zéro du chronomètre
- / DOWN	Pression en mode Nage (SWIM) = fait défiler les affichages alternatifs Pression en mode Chronomètre (STOPWATCH) alors que le décompte est arrêté = fait passer d'un tour à l'autre

2.2.1 Chronomètre

Depuis le menu **Sport**, appuyez sur le bouton SEL/ESC pour entrer dans le sous-menu du chronomètre (**Stopwatch**).

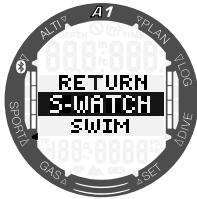

Le chronomètre va commencer à mesurer le temps si vous appuyez sur le bouton +/UP.



Pour arrêter le décompte, appuyez de nouveau sur le bouton +/UP. Pour réinitialiser le temps à 0, effectuez une pression prolongée sur le bouton +/UP alors que le chronomètre affiche l'état d'arrêt (STOPPED).

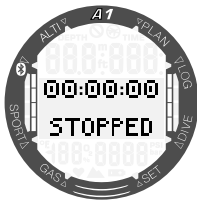

En plus du temps total, les temps au tour (« LAP ») peuvent être mesurés et enregistrés par une pression sur le bouton -/DOWN à chaque tour. Ce faisant, le numéro du tour s'affiche en bas de l'écran alors que le temps au tour s'affiche dans la partie haute. Lorsque le chronomètre est arrêté, vous pouvez visualiser les temps au tour qui sont en mémoire en appuyant plusieurs fois sur le bouton -/DOWN.

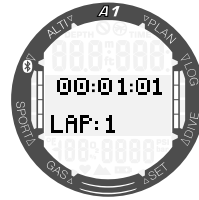

Une pression prolongée sur le bouton SEL/ESC, vous fait sortir du chronométrage et retourner au menu **Sport**.

NOTE : vous pouvez soit laisser le chronomètre compter activement le temps, soit laisser le temps arrêté sur l'affichage. Cet état sera enregistré dans une mémoire qui vous permet de revenir au même affichage la fois suivante.

2.2.2 Mode Nage

Le mode Nage (SWIM) associe un chronomètre avec un compteur de mouvements et de distance. Pour un fonctionnement correct du compteur, les valeurs personnelles de l'utilisateur doivent être ajustées. Les réglages sont décrits au chapitre **3.1.2 Réglages de nage**.

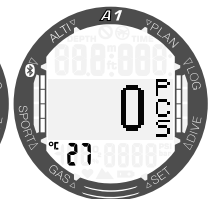
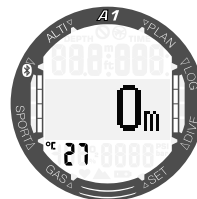
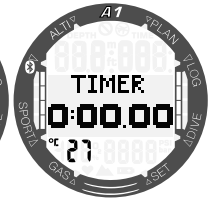
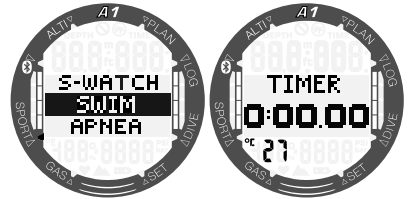

Lorsque le mode Nage SWIM est activé, la durée pendant laquelle vous nagez est affichée sur le deuxième écran. La distance s'affiche sur le troisième écran, et le dernier vous montre le nombre de mouvements effectués. La température de l'eau s'affiche en bas à gauche de l'écran. Vous pouvez passer d'un affichage à l'autre

par des pressions sur +/UP ou -/DOWN. Une pression sur le bouton SEL/ESC vous ramène au menu **Sport**.

☞ **NOTE** : le mode Nage SWIM reste actif dans les eaux peu profondes, jusqu'à une profondeur de 3 mètres. Cela permet d'effectuer des virages en piscine et des plongées à l'horizontale. Une immersion d'une profondeur plus importante que 3 mètres déclenche le passage vers le mode Plongée qui est sélectionné sur l'A1 (plongée SCUBA, apnée APNEA ou profondimètre GAUGE)

2.2.3 Mode Apnée

Le mode Apnée (APNEA) peut être activé depuis le menu suivant. La séance commence par un intervalle de surface.

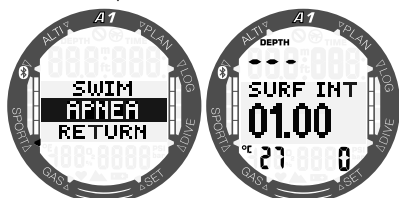

Les réglages du mode Apnée APNEA sont décrits au chapitre **3.2.3 Réglages du mode Apnée APNEA**. L'affichage des informations et la plongée dans ce mode sont décrits au chapitre **4.1.2.3 Mode Apnée APNEA**.

2.3 Lecture des valeurs d'altitude, de pression barométrique et de la température

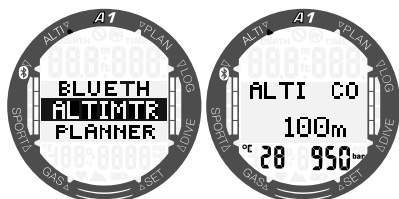

Depuis le menu principal, passez au menu de l'altimètre (**Altimtr**) puis appuyez sur le bouton SEL/ESC pour y entrer. Dans

le menu **Altimtr**, sur le premier affichage l'altitude en cours (en mètres ou en pieds) est calculée à partir de la pression barométrique et s'affiche au milieu de l'écran. La température (en degrés Celsius ou Fahrenheit) et la pression de l'air (en mbar) à votre altitude actuelle s'affichent respectivement en bas à gauche et en bas à droite de l'écran.

☞ **NOTE** : la pression barométrique est une variable, qui change avec le temps qu'il fait et la pression atmosphérique à une altitude spécifique. L'algorithme de plongée utilise les plages d'altitude, qui sont directement déduites de la pression atmosphérique. L'altitude est calculée depuis la pression atmosphérique actuelle, et c'est par conséquent une valeur relative.



Par une pression sur les boutons +/UP ou -/DOWN vous pouvez passer à un affichage supplémentaire où la pression atmosphérique au niveau de la mer est indiqué.

Elle peut être ajustée lorsque l'altitude actuelle est connue, en appuyant sur le bouton SEL/ESC. La nouvelle valeur d'altitude sera sélectionnée au centre de l'écran. En appuyant sur les boutons +/UP ou -/DOWN, la valeur peut être réglée par incréments de 10 m.

Cette fonction baromètre vous permet de prévoir le temps qu'il fera dans les prochaines heures si votre altitude reste identique.

3. RÉGLAGES ET MENUS DE L'A1 EN SURFACE

Dans ce chapitre sont décrits les réglages qui peuvent être effectués en surface. Ces réglages vous permettront de personnaliser votre A1 comme vous le désirez.

3.1 Réglages généraux

Dans le menu des réglages (**Settings**), les fonctions suivantes peuvent être réglées :

- Réglages de la montre (**Watch**) – veuillez consulter le chapitre **2.1 Fonctions de réglage de la montre.**
- Réglages de l'utilisateur (**User**) – rétroéclairage, contraste de l'affichage, unités, données de l'utilisateur, réinitialisation de la désaturation, la dernière date de révision, version actuelle du microprogramme.
- Réglages de nage (**Swim**) – longueur et profondeur des mouvements de nage.
- Réglages des sons (**Sound**) – activation ou désactivation des bips des boutons, avertissements en plongée.
- Pile (**Battery**) – vérification de l'état de la pile.

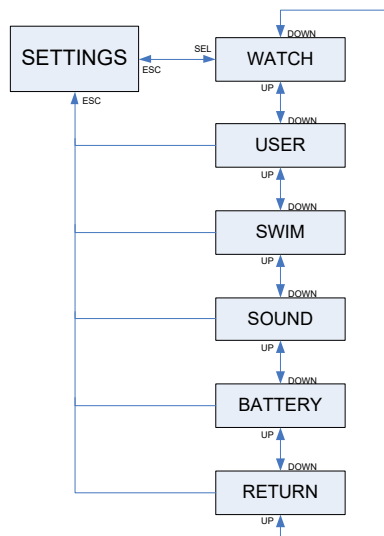

3.1.1 Réglages de l'utilisateur

Cette section vous permet de personnaliser votre A1 comme vous le souhaitez. Les réglages tels que la durée du rétroéclairage, le contraste de l'affichage ou les unités peuvent être modifiés à cet endroit.

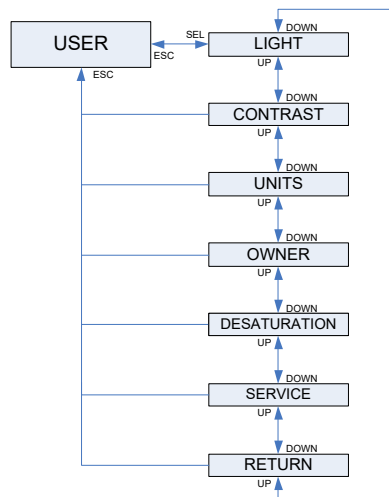

3.1.1.1 Rétroéclairage

Dans le sous-menu de l'utilisateur **User**, appuyez sur SEL/ESC pour parvenir aux réglages du rétroéclairage (**Light**). La durée du rétroéclairage (**Light Duration**) peut être choisie entre 5 et 30 secondes à l'aide des boutons +/UP et -/DOWN, et enregistrée par une pression supplémentaire du bouton SEL/ESC.

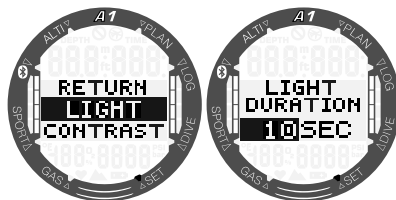

3.1.1.2 Contraste

Dans le sous-menu de l'utilisateur **User**, descendez jusqu'au contraste (**Contrast**) et appuyez sur SEL/ESC pour afficher les réglages correspondants. Le niveau de contraste peut être réglé entre 0 et 15 à

l'aide des boutons +/UP et -/DOWN, et enregistré par une pression supplémentaire du bouton SEL/ESC.

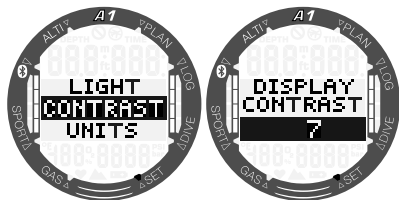

3.1.1.3 Unités de mesure

Différentes combinaisons d'unités de température, de hauteur ou de profondeur peuvent être choisies dans le sous-menu des unités (**Units**).

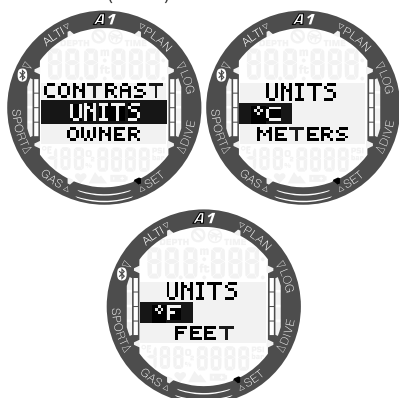

3.1.1.4 Infos propriétaire

Vous pouvez indiquer des informations concernant le propriétaire (**Owner**) à l'aide du programme LogTRAK. Cette fonction est décrite en détail au chapitre 5.2.4 **Inscrire les informations du propriétaire avec LogTRAK**.

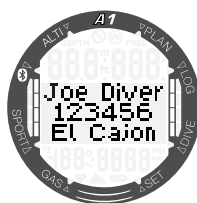
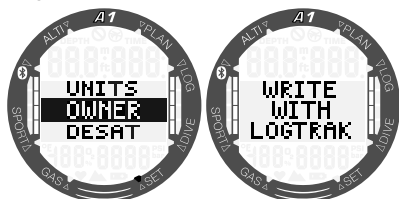

3.1.1.5 Remise à zéro de la désaturation

Lorsque l'A1 est encore en train de mesurer la désaturation, certaines modifications du menu ne sont pas possibles. Si vous décidez de réinitialiser la désaturation (**Desat**), le code de sécurité **313** doit être entré. Cette procédure garantit que la réinitialisation ne sera pas involontaire et celle-ci sera enregistrée en mémoire (le symbole de désaturation sera affiché sur le carnet de la plongée).

Par une pression sur le bouton SEL/ESC dans le sous-menu de la désaturation (**Desat**), la page du code s'affiche. Le premier chiffre est surligné, et il est possible de le modifier en appuyant sur les boutons +/UP ou -/DOWN. Une pression sur SEL/ESC confirme la valeur et le second chiffre est surligné. Lorsque le code est indiqué correctement et est confirmé par une pression sur le bouton SEL/ESC, la réinitialisation de la désaturation est achevée.

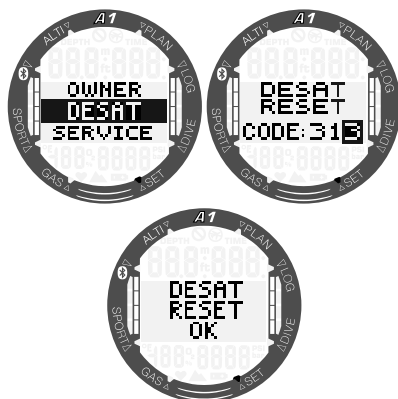

⚠ ATTENTION

Réinitialiser la désaturation affectera les calculs de l'algorithme et cela peut provoquer des blessures graves ou une issue fatale. Ne réinitialisez pas la désaturation sans avoir une très bonne raison.

3.1.1.6 Informations sur les révisions

La date de la dernière révision (**Service**) par un distributeur agréé SCUBAPRO est indiquée dans ce sous-menu.

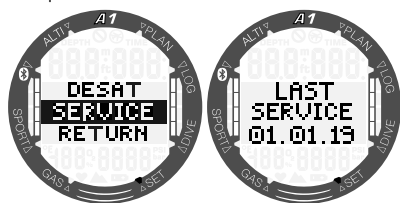

👉 **NOTE** : seul un centre d'entretien agréé SCUBAPRO, qui dispose des outils et des instruments adaptés, peut modifier la date de la dernière révision. La date de révision n'est validée que lorsque les sceaux de l'A1 ont été vérifiés et contrôlés.

Une pression sur le bouton +/UP lorsque vous êtes sur l'écran de la dernière révision vous mène à la version actuelle du microprogramme de l'A1 (Software version). Vous pouvez télécharger la dernière version sur le site Internet de SCUBAPRO, consultez le chapitre **5.2.6 Mise à jour de votre A1**.

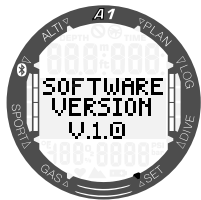

3.1.2 Réglages de nage

L'élément suivant du menu des réglages (**Settings**) est la nage (**Swim**). Appuyez sur le bouton SEL/ESC pour entrer.

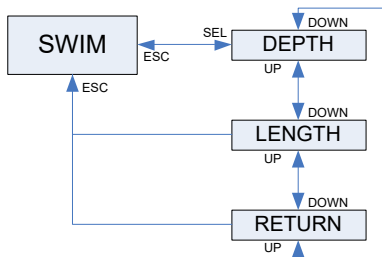

Pour le compteur de mouvements, vous devez régler la profondeur (**Depth**) de mouvement (quelle différence de profondeur est comptée comme un cycle de mouvement) et la distance (**Length**) parcourue entre chaque cycle, afin d'obtenir un résultat correct.

L'illustration suivante vous indique les paramètres :

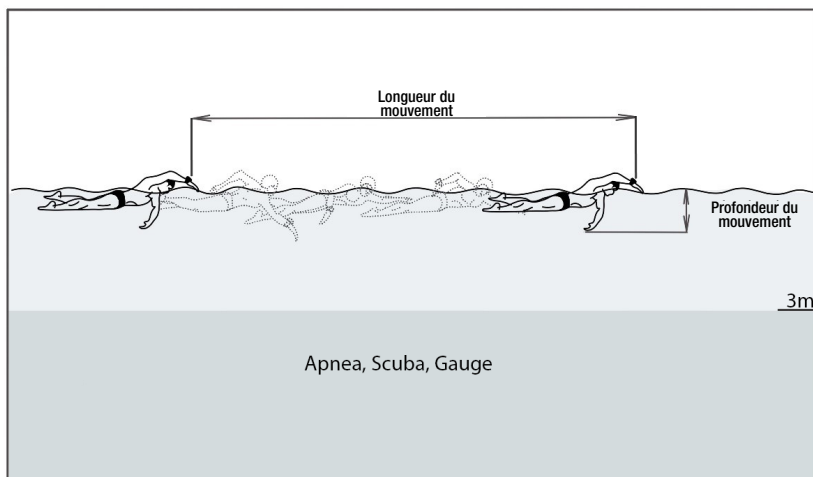

Apnea, Scuba, Gauge

Si vous appuyez sur SEL/ESC dans le menu Nage (**Swim**), vous arrivez aux réglages de Nage. Une pression sur SEL/ESC sélectionne le seuil du compteur de mouvements (d'abord la profondeur (Depth) puis la longueur (Length)). Un réglage trop élevé ne considérera comme mouvements que les mouvements de forte amplitude, alors qu'un réglage trop faible pourrait détecter un nombre trop important de mouvements. Vous devez faire des tests et régler l'amplitude en fonction de votre style de nage. En appuyant sur les boutons +/UP ou -/DOWN, la valeur peut être réglée entre 2 cm et 40 cm (1 et 16 pouces). Une pression sur le bouton SEL/ESC enregistre le réglage.

UP ou -/DOWN. Confirmez votre choix par une pression sur le bouton SEL/ESC.

Pour convertir chaque mouvement en distance, l'A1 a besoin de la longueur moyenne d'un mouvement. Ceci est similaire au fonctionnement d'un podomètre qui utilise la longueur d'un pas pour la convertir en distance. Vous pouvez effectuer cette calibration dans une piscine, dont vous connaissez la longueur, et utiliser le nombre de mouvements pour calculer la longueur exacte d'un mouvement.

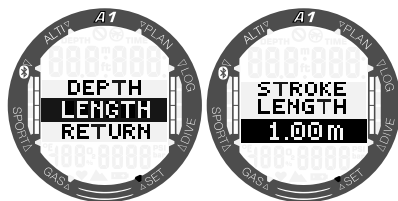
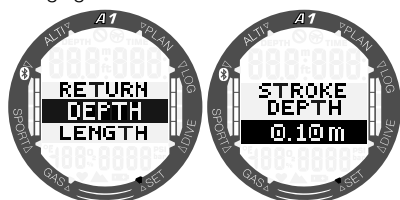

Une pression sur le bouton SEL/ESC vous ramène au sous-menu précédent, où vous pouvez de nouveau passer aux réglages de longueur. Vous pouvez sélectionner une valeur entre 0,5 m (2 pieds) et 5,0 m (16 pieds) en appuyant sur les boutons +/-

3.1.3 Réglages des sons

L'élément suivant du menu des réglages (**Settings**) est le son (**Sound**). Appuyez sur le bouton SEL/ESC pour entrer.

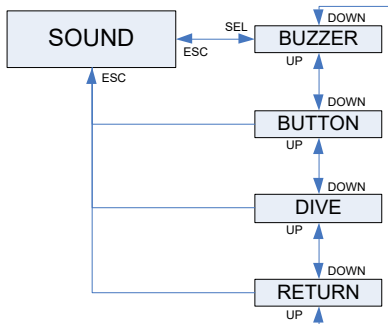

3.1.3.1 Avertisseur

Lorsqu'il est livré avec ses réglages d'usine, l'avertisseur de l'A1 est actif. Vous pouvez mettre l'A1 en mode discret par le sous-menu de l'avertisseur (**Buzzer**), qui désactive tous les sons. Cependant, éteindre toutes les alarmes sonores exige d'indiquer le code de sécurité **313** afin d'éviter une désactivation accidentelle.

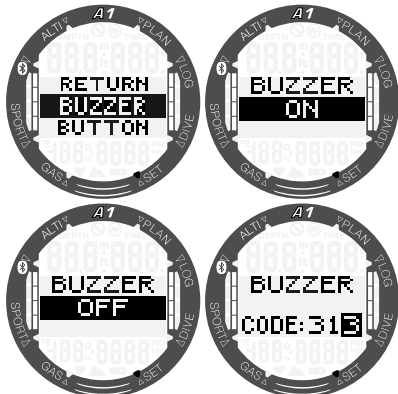

ATTENTION

La sélection du mode discret « **BUZZER OFF** » désactive toutes les alarmes et les avertissements sonores du mode Plongée. Cela présente un danger potentiel.

3.1.3.2 Bips des boutons

Dans ce sous-menu, les bips de signalisation généraux des boutons peuvent être activés ou désactivés à l'aide des boutons +/UP ou -/DOWN, suivis d'une pression sur SEL/ESC pour enregistrer le réglage.

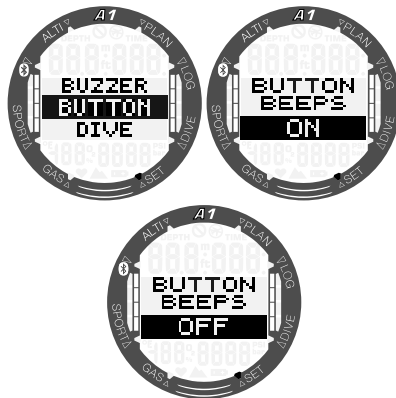

3.1.3.3 Avertissements en plongée

Dans ce sous-menu, les avertissements en mode plongée peuvent être activés ou désactivés à l'aide des boutons +/UP ou -/DOWN, suivis d'une pression sur SEL/ESC pour enregistrer le réglage.

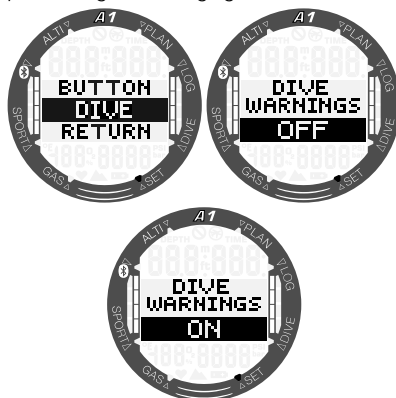

NOTE : les alarmes de plongée sont toujours actives même si vous avez désactivé les avertissements. Les alarmes en plongée ne seront désactivées que si l'avertisseur « Buzzer » est également éteint, comme cela est indiqué au chapitre **3.1.3.1 Avertisseur**.

3.1.4 Vérification de l'état de la pile

Lorsque le menu de la pile (**Battery**) est sélectionné, l'A1 affiche le dernier niveau mesuré de la charge de la pile.

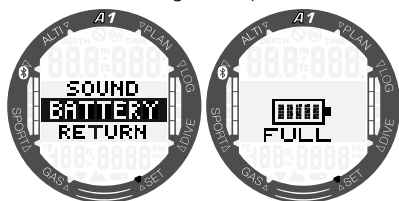

Si vous appuyez sur le bouton SEL/ESC alors que vous êtes dans ce menu, une nouvelle mesure sera effectuée. Cela peut prendre quelques secondes, l'A1 affichera un message vous demandant d'attendre « Please wait », jusqu'à ce que l'état actualisé de la pile soit disponible.

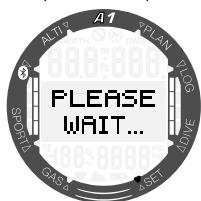

3.2 Réglages plongée en surface

Depuis le menu principal, entrez dans le menu plongée (**Dive**) par une pression sur le bouton SEL/ESC.

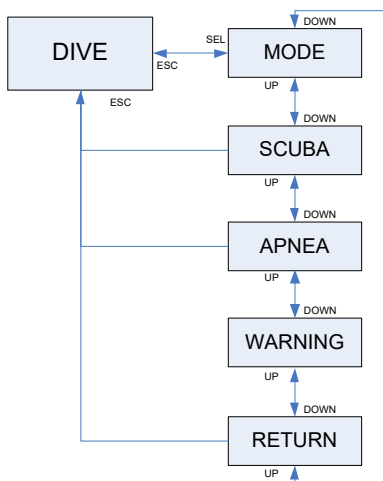

3.2.1 Sélection du mode de plongée

Le menu **Mode** vous permet de sélectionner le mode de plongée que vous désirez : apnée (APNEA), plongée en bouteille (SCUBA) ou profondimètre (GAUGE).

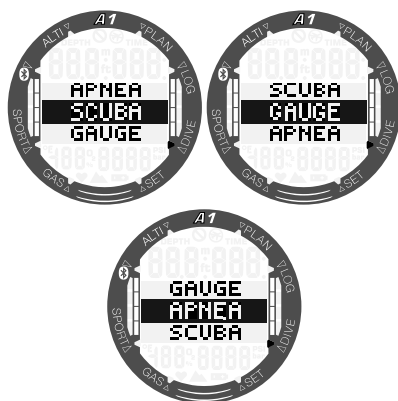
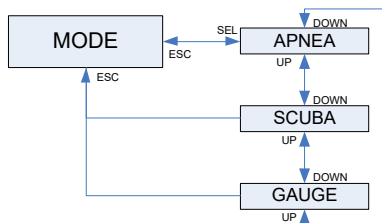

NOTE : les modes Profondimètre (GAUGE) et Apnée (APNEA) ne gèrent pas la saturation des tissus, et il y a un intervalle de blocage avant de pouvoir activer le mode Plongée (SCUBA). L'intervalle de blocage est de 48 heures après la dernière plongée en mode profondimètre (GAUGE). Il y a un intervalle de blocage de 12 heures si la profondeur des plongées en mode apnée (APNEA) a été inférieure à 5 m (16 pieds) et 24 heures si elles ont été plus profondes que 5 m (16 pieds).

3.2.2 Réglages du mode plongée (SCUBA)

Les sections relatives à la plongée en bouteille sont regroupées dans le menu « SCUBA ».

Vous pouvez accéder aux sous-menus suivants par une pression sur le bouton SEL/ESC :

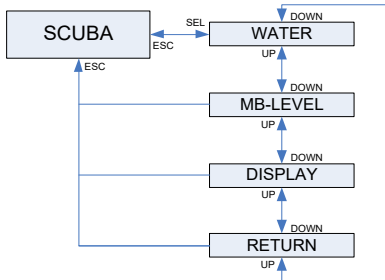

3.2.2.1 Type d'eau (WATER)

L'A1 détermine la profondeur en mesurant la pression avec la densité de l'eau comme constante. 10 m (33 pieds) dans l'eau salée correspondent environ à 10,3 m (34 pieds) dans l'eau douce. En appuyant sur les boutons +/UP ou -/DOWN, vous allez pouvoir choisir entre l'eau de mer (SALT) ou douce (FRESH). La sélection est confirmée par une pression sur le bouton SEL/ESC.



NOTE : ce réglage ajustera la profondeur de tous les modes : Plongée en bouteille (SCUBA), profondimètre (GAUGE) et apnée (APNEA).

3.2.2.2 Niveau de microbulles (MB-LEVEL)

Lorsque vous appuyez sur le bouton SEL/ESC dans ce menu, le niveau de microbulles est sélectionné. En appuyant sur les boutons +/UP ou -/DOWN, vous pouvez faire défiler vos réglages personnels de L0 à L5.

L5 est le réglage le plus prudent. La sélection est confirmée par une pression sur le bouton SEL/ESC.

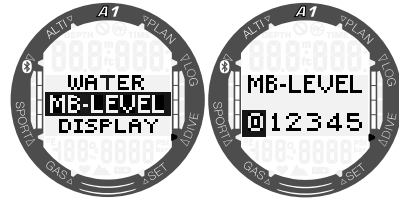

NOTE : pour en savoir plus sur la plongée avec des niveaux de microbulles, consultez la section 4.7 Plongée avec des niveaux de microbulles.

3.2.2.3 Type d'informations de plongée (DISPLAY)

Dans ce menu, le type d'affichage en modes plongée (SCUBA) et profondimètre (GAUGE) peut être choisi. Vous trouverez une description plus détaillée de la plongée avec un affichage réduit ou classique 4.1.2.1 Sélection de l'affichage en mode plongée (SCUBA) et 4.1.2.2 Sélection de l'affichage en mode profondimètre (GAUGE).

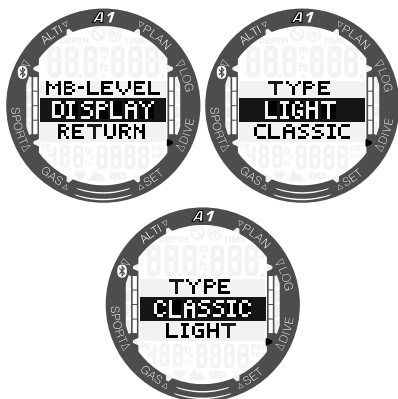

3.2.3 Réglages du mode apnée (APNEA)

Les sections relatives à la plongée en apnée sont regroupées dans ce menu.

Par une pression sur le bouton SEL/ESC vous accédez aux menus suivants :

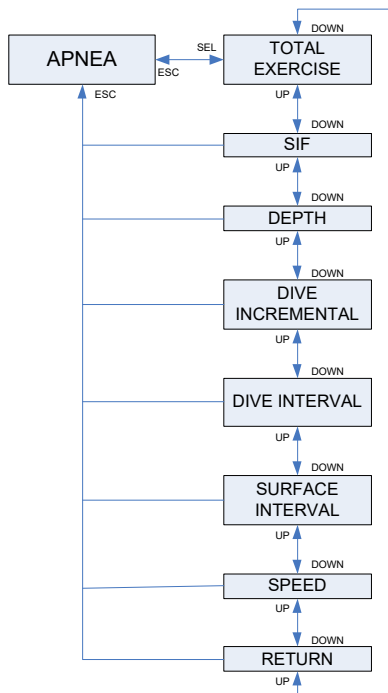

3.2.3.1 Profondeur totale d'exercice en apnée (TOTAL EX)

Pour donner une échelle des changements de pression totaux au cours d'une séance d'apnée, l'A1 inclut un compteur de profondeur totale. Par une pression sur les boutons +/UP ou -/DOWN vous pouvez régler le compteur de profondeur totale de 100 m (300 pieds) à 1000 m (3301 pieds), et enregistrer le réglage par une pression sur le bouton SEL/ESC. Lorsque votre profondeur totale a été atteinte, votre A1 vous en avertit en surface par un avertissement sonore et un symbole « no dive » qui clignote pour vous faire savoir qu'il est temps de terminer la séance et de faire une pause.

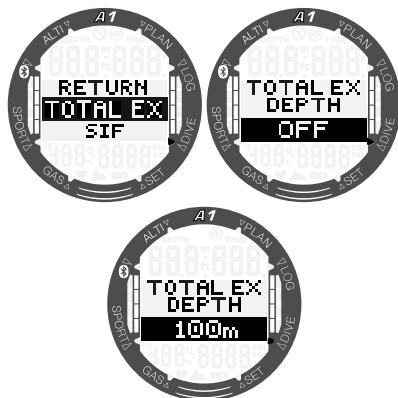

3.2.3.2 Facteur d'intervalle de surface (SIF)

Les organisations de plongée en apnée font diverses recommandations au sujet des intervalles de surface entre les plongées, sur la base des durées ou des profondeurs de plongée. L'A1 intègre un compteur d'intervalles de surface, qui utilise une simple multiplication pour déterminer l'intervalle de surface à respecter, en secondes. L'A1 utilise la formule suivante pour effectuer ce calcul :

Intervalle de surface avant la prochaine plongée = pression (profondeur) * racine carrée du temps de plongée * SIF (facteur d'intervalle de surface).

Comme référence, quelques valeurs sont indiquées sur le tableau suivant :

PROFONDEUR DE PLONGÉE		TEMPS DE PLONGÉE	INTERVALLE DE SURFACE	
m	pieds	secondes	secondes (SIF = 5)	secondes (SIF = 20)
10	30	40	63	253
10	30	60	77	309
20	60	60	116	464
30	90	80	178	716
40	120	90	237	949

NOTE : la profondeur réelle et le temps sont calculés au cours de la remontée et de la descente. Ceci n'est pas présenté sur le tableau ci-dessus.

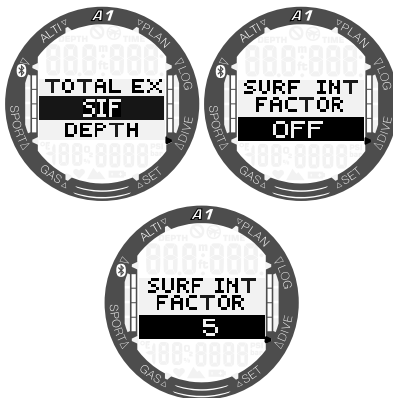

Le SIF peut être sélectionné entre 5 et 20 ou être désactivé par le réglage OFF, en appuyant sur les boutons +/UP ou -/DOWN puis sur le bouton SEL/ESC pour enregistrer.

3.2.3.3 Alarme profondeur double (DUAL DEPTH)

Avec le réglage initial d'usine, l'alarme de profondeur double est désactivée (OFF).

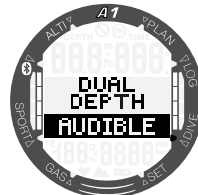
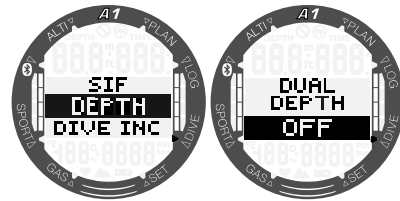

Lorsque vous choisissez la profondeur, que vous activez l'avertissement en le réglant sur sonore (AUDIBLE) puis en appuyant sur les boutons +/UP ou -/DOWN et que vous validez par une pression sur le bouton SEL/ESC, la première sélection de profondeur s'affiche. Par une nouvelle pression sur le bouton SEL/ESC, la deuxième sélection de profondeur s'affiche.

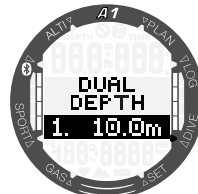

Les deux alarmes de profondeur peuvent être réglées entre 5 et 100 mètres (20 à 330 pieds) par incréments de 1 m (5 pieds), en appuyant sur les boutons +/UP et -/DOWN. Une pression sur SEL/ESC confirme la première valeur et la deuxième valeur de profondeur peut alors être réglée.

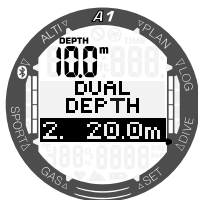

La valeur de la deuxième alarme peut alors être réglée de la même manière que vous avez réglé la première. Dans la section en haut à gauche de l'écran, la valeur de la première alarme s'affiche.

 **NOTE** : la première alarme est une courte séquence qui attire l'attention, la deuxième alarme est continue. En réglant la première alarme sur une valeur plus profonde que la seconde, elle sera masquée par l'alarme continue et vous ne pourriez plus entendre la première.

3.2.3.4 Alarme de profondeur incrémentielle (DIVE INC)

Avec le réglage initial d'usine, l'alarme de profondeur incrémentielle est désactivée (OFF).

Vous pouvez choisir une valeur entre 5 et 100 m pour cette alarme (20 à 330 pieds), par incréments de 1 m (ou 5 pieds), et la direction peut être vers le haut (UP), le bas (DOWN) ou les deux (BOTH). Appuyez sur les boutons +/UP ou -/DOWN pour choisir la direction, puis sur le bouton SEL/ESC pour confirmer, ensuite sur les boutons +/UP ou -/DOWN encore une fois pour régler la profondeur et enfin une nouvelle fois sur le bouton SEL/ESC pour confirmer le réglage.

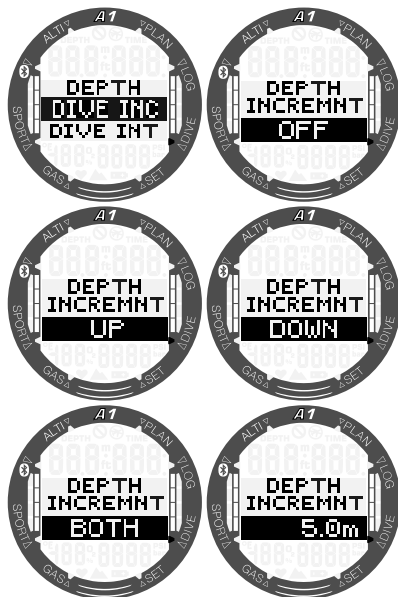

3.2.3.5 Alarme d'intervalle de temps de plongée (DIVE INT)

Lorsque vous appuyez sur le bouton SEL/ESC, la fonction DIVE INT est sélectionnée. Vous pouvez ainsi choisir le mode sonore (AUDIBLE) ou désactivé (OFF) en appuyant sur les boutons +/UP ou -/DOWN. Si vous avez choisi le mode sonore AUDIBLE et que vous appuyez ensuite sur le bouton SEL/ESC pour valider, la valeur de temps est sélectionnée. Par des pressions sur les boutons +/UP ou -/DOWN, vous pouvez choisir l'intervalle entre 15 secondes et 10 minutes. Par une nouvelle pression sur SEL/ESC, le choix est confirmé.

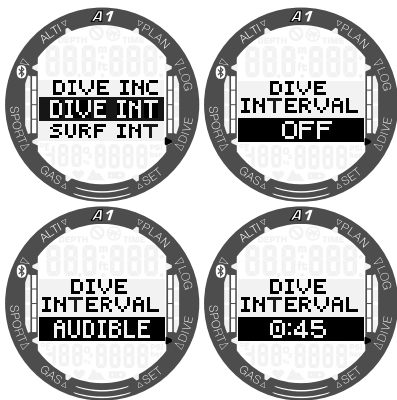

3.2.3.6 Alarme d'intervalle de surface (SURF INT)

Lorsque vous appuyez sur le bouton SEL/ESC, la fonction SURF INT est sélectionnée. Vous pouvez ainsi choisir le mode sonore (AUDIBLE) ou désactivé (OFF) en appuyant sur les boutons +/UP ou -/DOWN. Si vous avez choisi le mode sonore AUDIBLE, et que vous appuyez ensuite sur le bouton SEL/ESC pour valider, la valeur de temps est sélectionnée. Par des pressions sur les boutons +/UP ou -/DOWN, vous pouvez choisir l'intervalle entre 15 secondes et 10 minutes par incréments de 15 secondes. Par une nouvelle pression sur SEL/ESC, le choix est confirmé.

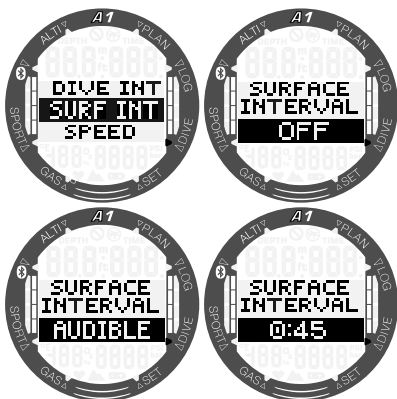

3.2.3.7 Alarme de vitesse de remontée (SPEED)

Lorsque vous appuyez sur le bouton SEL/ESC, la fonction SPEED est sélectionnée et vous pouvez choisir le mode sonore (AUDIBLE) ou désactivé (OFF) en appuyant sur les boutons +/UP ou -/DOWN. Si vous avez choisi le mode sonore AUDIBLE et que vous appuyez ensuite sur le bouton SEL/ESC pour valider, la valeur de la vitesse est sélectionnée. Par des pressions sur les boutons +/UP ou -/DOWN, vous pouvez choisir la vitesse entre 0,1 et 5,0 mètres/seconde (1 à 15 pieds/seconde) par incréments de 0,1 m/s (1 pied/s). Par une nouvelle pression sur SEL/ESC, le choix est confirmé.

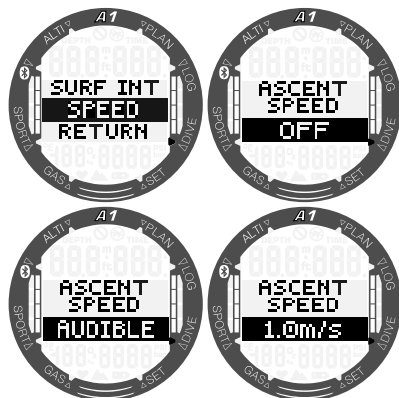

3.2.4 Réglages des avertissements (WARNING)

Il y a trois avertissements qui peuvent être activés et modifiés directement sur l'A1. Les autres avertissements ne peuvent être activés ou désactivés que par l'intermédiaire du programme LogTRAK de SCUBAPRO. Pour en savoir plus sur les avertissements, consultez le chapitre 4.4 **Alarmes et avertissements au cours de la plongée.**

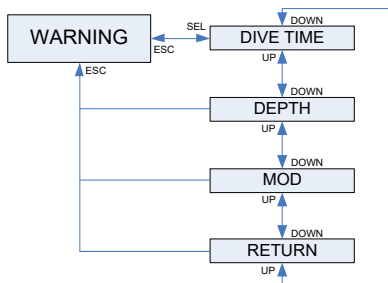

3.2.4.1 Avertissement de temps de plongée (DIVE TIME)

Avec le réglage initial d'usine, l'avertissement de temps de plongée est désactivé (OFF). Lorsque vous choisissez un temps de plongée et que vous activez l'avertissement (ON), la valeur peut aller de 5 à 195 minutes par incréments de 5 minutes par des pressions sur les boutons +/UP et -/DOWN. La sélection est confirmée par une pression sur le bouton SEL/ESC.

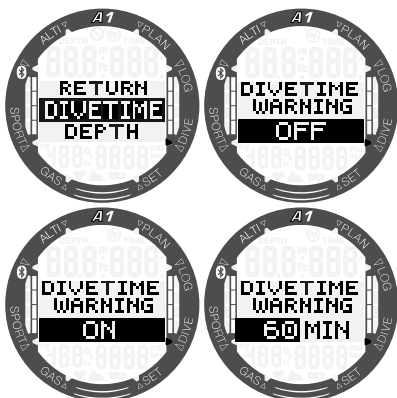

3.2.4.2 Avertissement de profondeur (DEPTH)

Avec le réglage initial d'usine, l'avertissement de profondeur en plongée est désactivé (OFF). Lorsque vous choisissez un temps de plongée et que vous activez l'avertissement (ON), la valeur peut aller de 5 à 20 minutes par incréments de 5 minutes par des pressions sur les boutons +/UP et -/DOWN. La sélection est confirmée par une pression sur le bouton SEL/ESC.

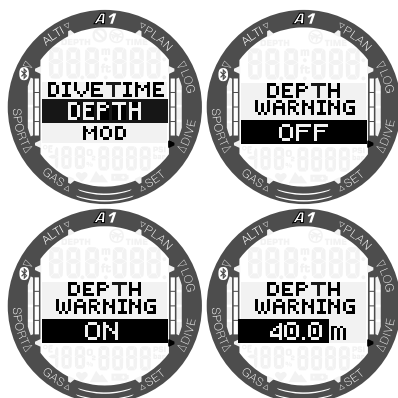

3.2.4.3 Alarme de profondeur maxi d'utilisation (MOD)

Avec le réglage initial d'usine, l'alarme de MOD est activée. Pour désactiver l'alarme de MOD, il est nécessaire d'indiquer le code de sécurité 313 afin d'éviter une désactivation accidentelle.

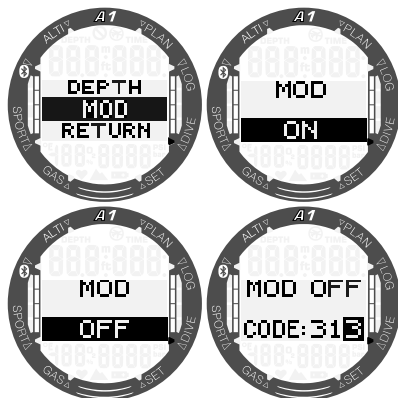

L'alarme de MOD utilise la valeur maximale de ppO_2 qui est donnée pour le réglage du gaz et sa valeur par défaut est de 1,4 bar.

⚠ ATTENTION

Plonger à des pressions partielles d'oxygène supérieures à 1,6 bar est extrêmement dangereux et pourrait aboutir à des blessures graves ou avoir des conséquences fatales.

3.3 Réglages des gaz (GAS)

Dans cette section sont décrits les réglages relatifs aux gaz. Depuis le menu principal, descendez au menu des gaz (GAS), puis appuyez sur le bouton SEL/ESC pour y entrer.

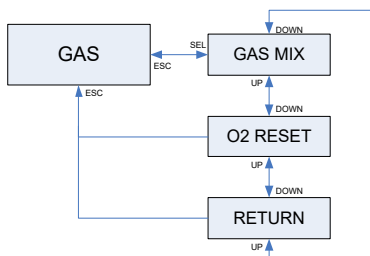

Vous pouvez utiliser votre A1 pour tous les mélanges Nitrox, depuis l'air jusqu'à l'oxygène pur.

3.3.1 Réglage de la proportion d'oxygène (GAS MIX)

Par une pression sur le bouton SEL/ESC dans le sous-menu des gaz (**GAS MIX**), la proportion en oxygène du mélange gazeux sera sélectionnée. En appuyant sur les boutons +/UP ou -/DOWN, vous pouvez faire défiler les valeurs possibles de 21 à 100 %.

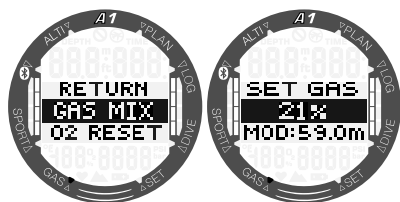

☞ **NOTE** : le réglage du mélange gazeux sera désactivé si le mode de plongée choisi est apnée (APNEA) ou profondimètre (GAUGE).

Lorsque la proportion d'oxygène est confirmée par une pression sur le bouton SEL/ESC, la sélection passe à la valeur limite de la ppO_2 . En appuyant sur les boutons +/UP ou -/DOWN, vous pouvez faire défiler les valeurs possibles de 1,00 à 1,60 bar. Une pression sur le bouton SEL/ESC enregistre le réglage.

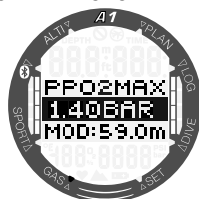

☞ **NOTE** : si vous annulez le réglage de la ppO_2 par une pression prolongée sur le bouton SEL/ESC, le choix de la proportion d'oxygène sera également annulé.

⚠ ATTENTION

Plonger avec une ppO_2 supérieure à 1,6 bar est dangereux et peut provoquer une perte de conscience, la noyade et avoir des conséquences fatales.

☞ **NOTE** : la ppO_2 est fixée à 1,60 bar lorsque le taux d'oxygène sélectionné est de 80 % ou plus.

3.3.2 Temps de réinitialisation Nitrox (O₂ RESET)

Si vous plongez généralement à l'air et que vous voulez retourner à ce réglage après des plongées occasionnelles au Nitrox, vous pouvez présélectionner une durée par défaut après laquelle votre A1 reviendra sur « air ».

Une pression sur le bouton SEL/ESC fait sélectionner le temps indiqué sur la ligne du bas. Ce temps peut être choisi entre 1 heure et 48 heures en appuyant sur le

bouton +/UP ou -/DOWN. Le temps de réinitialisation Nitrox peut être désactivé par une pression sur les boutons +/UP ou -/DOWN jusqu'à ce que -- h s'affiche. Une pression sur le bouton SEL/ESC enregistre le réglage.

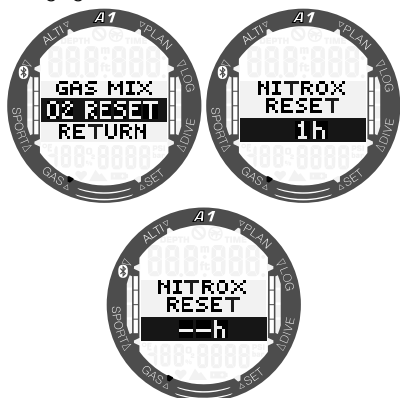

3.4 Planifier une plongée (PLANNER)

Vous pouvez prévoir votre prochaine plongée sur la base de la saturation de votre corps en azote. Le planificateur utilise aussi les informations suivantes :

1. Concentration en oxygène choisie.
2. Type d'eau choisi.
3. Niveau de microbulles choisi.
4. Température de l'eau de la plongée la plus récente.
5. Plage d'altitude.
6. Statut de saturation au moment où le planificateur est lancé.
7. Respect des vitesses de remontée prescrites.

Pour activer le nouveau plan, faites défiler le menu du planificateur **Planner** et appuyez sur SEL/ESC.



3.4.1 Plan sans palier

Si vous avez effectué une plongée et que vous voulez en faire une autre au cours de la phase de désaturation, vous devez commencer par indiquer au planificateur le temps pendant lequel vous resterez en surface avant de replonger. Le temps peut être modifié par incréments de 15 minutes.

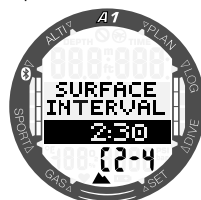

La plage d'altitude interdite s'affiche après l'altitude actuelle sur la ligne du bas. Pour plus d'informations sur la plongée en altitude avec l'A1, consultez le chapitre : **4.9 Plongée en altitude**. Au cas où l'A1 afficherait l'avertissement « No dive », la durée de l'avertissement lui-même est affichée comme intervalle de surface recommandé dans le cadre de la planification (arrondi au quart d'heure le plus proche).

Lorsque l'intervalle de surface est indiqué, ou qu'il ne vous reste pas de désaturation, le planificateur affiche la profondeur par incréments de 3 m (10 pieds) et vous pouvez le faire défiler en appuyant sur +/UP ou -/DOWN. La durée restant sans décompression est indiquée pour cette profondeur. Le mélange gazeux actuel s'affiche sur la ligne du bas.



La valeur de CNS % remplace le mélange gazeux en bas à gauche de l'écran lorsque 1 % serait atteint pour cette profondeur avec une durée sans décompression maximale.

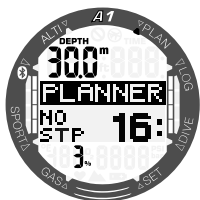

☞ NOTE : la profondeur minimale pour une planification est de 9 m (30 pieds). Le planificateur ne permet d'utiliser que des profondeurs qui respectent la ppO_2 max. La part d'oxygène du mélange et les réglages de la ppO_2 max sont indiqués dans le menu des gaz (GAS).

Si la MOD est à une profondeur plus faible que 9 m (30 pieds), il n'est pas possible d'utiliser la planification, et l'A1 affiche « MOD : LOW ».

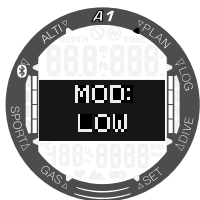

3.4.2 Planification de la décompression

Après avoir confirmé la profondeur planifiée de la plongée par une pression sur le bouton SEL/ESC, il est possible de régler la durée de la plongée par une pression sur les boutons +/UP ou -/DOWN. La durée de départ (17 minutes) est le temps de plongée sans décompression. Le palier le plus profond de décompression ou de niveau MB est aussi inclus dans la durée totale de remontée.



☞ NOTE : lorsque l'A1 est en mode profondimètre (GAUGE) ou apnée (APNEA), le planificateur est désactivé et cela est indiqué par l'affichage suivant :

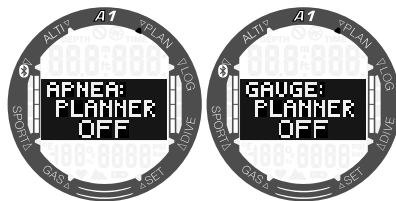

3.5 Lecture du carnet de plongée (LOGBOOK)

Vous pouvez vérifier les statistiques de plongée en appuyant sur le bouton SEL/ESC lors que vous êtes dans le menu du carnet de plongée (Logbook).

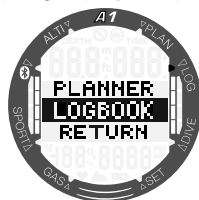

Sur l'affichage ci-dessous, l'A1 a enregistré 11 plongées et totalise 6 heures au carnet, avec la plongée la plus profonde à 57,0 mètres et la durée la plus longue de 80 minutes.



Par une pression sur le bouton SEL/ESC, vous entrez dans le répertoire où vous pouvez faire défiler les plongées à l'aide des boutons +/UP et -/DOWN. L'affichage ci-dessous indique les informations suivantes : numéro de la plongée, mode de plongée, heure de début et date.

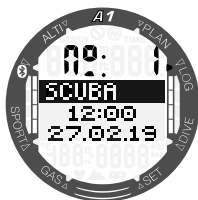

Une pression sur le bouton SEL/ESC alors que vous êtes sur l'écran ci-dessus fera afficher le profil graphique de la plongée sur l'A1. Cet écran affiche les informations suivantes : profondeur maximale, durée totale de la plongée et température minimale de l'eau.

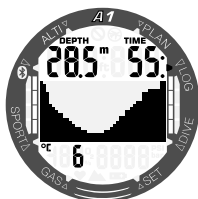

Par une pression sur le bouton +/UP alors que vous êtes sur l'écran ci-dessus, les informations suivantes s'affichent :

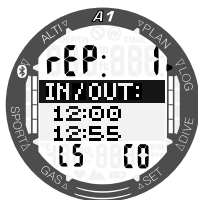

Nombre de plongées successives (rep 1 est la première plongée), heures de début et de fin de la plongée, niveau de microbulles (L5) et classe d'altitude (C0) de la plongée.

NOTE : La capacité du carnet de plongée de l'A1 est d'environ 50 heures, avec une fréquence d'échantillonnage de 4 secondes.

4. PLONGER AVEC L'A1

L'A1 est un ordinateur de plongée complet, capable d'effectuer des calculs de décompression Nitrox, des calculs de vitesse de remontée, ainsi que de donner des avertissements. Au cours d'une plongée, l'A1 affiche la profondeur, le temps en plongée, l'état de décompression, la température de l'eau et bien d'autres choses encore. En surface, après une plongée, il affiche le temps de désaturation restant, le temps d'interdiction de vol, l'intervalle de surface et les classes d'altitude interdites, en plus des fonctions de montre.

Notez que l'A1 peut être réglé sur trois modes de plongée différents : Plongée (SCUBA), Profondimètre (GAUGE) et Apnée (APNEA). Les boutons auront des fonctions différentes suivant le mode utilisé, du fait des différences de fonctionnement entre ceux-ci.

Les fonctions des boutons **au cours de la plongée** sont résumées dans le tableau ci-dessous :

LIGHT	Pression = rétroéclairage
SEL/ESC	Pression prolongée en mode apnée (APNEA) alors que l'appareil est en affichage d'intervalle de surface = fin de l'exercice d'apnée
+ /UP	Pression = défilement des différents affichages de plongée Pression prolongée en mode Profondimètre (GAUGE) lorsque la profondeur moyenne est affichée = réinitialisation de la mesure de profondeur moyenne Pression prolongée en mode profondimètre (GAUGE) ou plongée (SCUBA) lorsque le chronomètre est affiché = lancement ou arrêt du chronomètre
- /DOWN	Pression = défilement des différents affichages de plongée Pression prolongée en mode apnée (APNEA) alors que l'appareil est en affichage d'intervalle de surface = fin de l'exercice d'apnée Pression prolongée en mode profondimètre (GAUGE) ou plongée (SCUBA) lorsque le chronomètre est affiché et arrêté = remise à zéro du chronomètre

4.1 Affichage des informations

Lors de l'immersion, l'A1 commence automatiquement à gérer la plongée, quel que soit l'état dans lequel il était avant d'être dans l'eau. Les détails des informations qui s'affichent sont indiqués dans les sections suivantes.

Temps en plongée : le temps en plongée s'affiche en secondes en mode Apnée (APNEA) et en minutes en modes Plongée (SCUBA) et Profondimètre (GAUGE). Si pendant la plongée vous remontez en surface, le temps passé en surface ne sera compté que si vous redescendez en dessous de 0,8 m (3 pieds) dans les 5 minutes. Cela vous autorise de brèves périodes d'orientation. Lorsque vous êtes en surface, le temps ne sera pas indiqué comme étant en progression mais il défile en arrière-plan. Aussitôt que vous vous immergez, le décompte de temps reprend et inclut le temps passé en surface. Si vous passez plus de 5 minutes à une profondeur moins importante que 0,8 m (3 pieds), la plongée sera considérée comme terminée. Elle est enregistrée dans le carnet de plongée et une immersion ultérieure serait considérée comme repartant de zéro.

Le temps d'immersion maximal affiché est de 999 minutes. Pour les plongées plus longues, le temps de plongée recommence à 0 minute.

Profondeur : la profondeur est indiquée avec une résolution de 0,1 m en mode métrique. Lorsque la profondeur est affichée en pieds, la résolution est toujours de 1 pied. La profondeur maximale d'utilisation est de 120 m (394 pieds).

Temps restant sans palier : calculé en temps réel et mis à jour toutes les 4 secondes. Le temps restant sans palier maximal affiché est de 199 minutes.

⚠ ATTENTION

Pendant toutes les plongées, effectuez toujours un palier de sécurité entre 3 et 5 mètres (10 et 15 pieds) pendant 3 à 5 minutes, même si aucun palier de décompression n'est requis.

Le chapitre suivant décrit les fonctions du mode plongée (SCUBA), si vous utilisez le mode profondimètre (GAUGE) ou le mode apnée (APNEA), reportez-vous aux chapitres **4.11 Plongée en mode profondimètre (GAUGE)** et **4.12 Plongée en mode apnée (APNEA)**.

4.1.1 Mode prêt à plonger (DIVE READY)

Une pression prolongée du bouton -/DOWN alors que vous êtes sur l'affichage principal de l'heure et de la date vous donne accès au mode Prêt à plonger (DIVE READY), qui affiche vos réglages de plongée actuels. Les informations telles que le mode de plongée, le niveau de microbulles, le choix du type d'eau, la MOD et la proportion d'oxygène dans le mélange gazeux sont affichés comme suit :

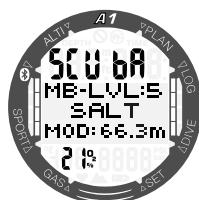

Après une plongée, il y a d'autres affichages qui peuvent être vus par une pression sur le bouton +/UP. Ces affichages peuvent identifier par exemple le temps restant sans plonger (10 h), le temps d'interdiction de vol (2 h), l'intervalle de surface (0:06), le nombre de plongées successives (1) ainsi que les plages d'altitude actuelle et interdite (0 & 3).

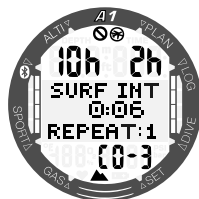

Par une pression supplémentaire du bouton -/DOWN, vous pouvez afficher le temps restant sans plonger (10 h), le temps d'interdiction de vol (2 h) et le temps de désaturation restant (13:50).



4.1.2 Configuration de l'affichage pendant la plongée

Tout au long de la plongée, l'A1 affiche à tout moment la profondeur et le temps de plongée en haut de l'écran. Le mélange gazeux et la température de l'eau sont affichés sur la ligne du bas. Les informations du milieu de l'écran changent et sont sélectionnables en appuyant sur les boutons +/UP ou -/DOWN.

4.1.2.1 Sélection de l'affichage en mode plongée (SCUBA)

En mode plongée (SCUBA), vous pouvez choisir parmi deux versions d'affichage : réduit (Light) ou classique (Classic). Les écrans suivants illustrent les informations du milieu de l'écran qui peuvent être choisis comme indiqué aux sections ci-dessous.

NOTE : L'information par défaut qui se trouve au milieu de l'écran au début de la plongée est le temps restant sans palier. Si vous choisissez de faire afficher une autre information au milieu de l'écran, il n'y a pas de durée d'expiration, sauf si la limite de plongée sans décompression expire. La durée et la profondeur de la décompression s'affichent alors au milieu de l'écran, au bout de 3 minutes d'affichage de tout autre écran que vous auriez sélectionné.

4.1.2.1.1 Version réduite (Light)



Durée de plongée sans palier, c'est le temps qu'il est possible de passer à la profondeur actuelle sans qu'il soit nécessaire d'effectuer un palier de décompression.



La profondeur actuelle est affichée en mètres ou en pieds sans décimale. C'est le double de la profondeur indiquée sur la ligne du haut, en caractères plus gros.

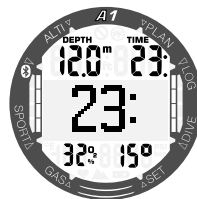

Temps passé en plongée, double de l'information indiquée sur la ligne du haut, juste en caractères plus gros.

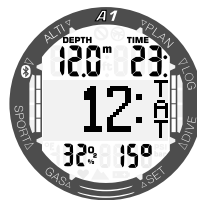

Durée totale de remontée, c'est le temps nécessaire pour remonter en surface, y compris les possibles paliers.



Proportion de l'oxygène dans le mélange gazeux, duplicata de l'information O₂ % indiquée sur la ligne du bas.

4.1.2.1.2 Version classique (Classic)



Temps sans palier



Palier de décompression



Durée sans palier avec niveau de MB 0



Niveau de MB actuel



Heure de la journée



Chronomètre



Profondeur maximale atteinte pendant la plongée en cours

4.1.2.2 Sélection de l'affichage en mode profondimètre (GAUGE)

En mode profondimètre (GAUGE), vous pouvez choisir parmi deux versions d'affichage : réduit (Light) ou classique (Classic). Les écrans suivants illustrent les informations du milieu de l'écran qui peuvent être choisis comme indiqué aux sections ci-dessous.

NOTE : Lorsque l'A1 est en mode Profondimètre (GAUGE), il ne surveillera que la profondeur, le temps passé et la température, il ne fera aucun calcul de décompression. De ce fait il y a moins de possibilités d'affichage.

4.1.2.2.1 Version réduite (Light)



Chronomètre



Profondeur actuelle



Temps écoulé en plongée



Profondeur moyenne

☞ NOTE : La profondeur moyenne peut être réinitialisée par une pression prolongée sur le bouton +/UP, lorsqu'elle est affichée à l'écran.

4.1.2.2.2 Version classique (Classic)



Chronomètre



Profondeur moyenne



Profondeur maximale atteinte pendant la plongée en cours



Heure de la journée

☞ NOTE : dans les modes profondimètre (GAUGE) et plongée (SCUBA), lorsque le chronomètre est affiché, il est possible de l'arrêter par une pression prolongée du bouton +/UP. Une pression prolongée du bouton +/UP redémarrera le chronomètre. Lorsque le chronomètre est arrêté, il peut être réinitialisé par une pression prolongée sur le bouton « -/DOWN ».

4.1.2.3 Mode apnée (APNEA)

Si le mode apnée (APNEA) est déclenché manuellement par une pression prolongée du bouton -/DOWN, l'intervalle de surface commence à être décompté au milieu de l'affichage, sans information concernant la plongée précédente (la profondeur s'affiche --- sur la rangée du haut et le compte des plongées successives est à 0 sur la ligne du bas), comme sur l'écran ci-dessous.

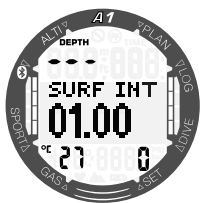

Cependant, après une immersion, l'écran de surface affiche la dernière profondeur maximale, l'intervalle de surface, la température de l'eau et le nombre de plongées successives que vous avez effectuées au cours de votre séance d'apnée. Par une pression sur le bouton +/UP, vous pouvez afficher la durée totale (TOT TIME) de cette séance d'apnée.

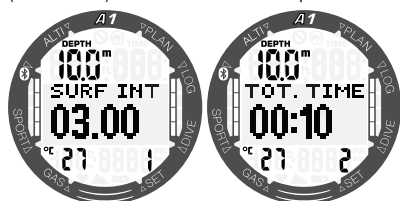

Une pression supplémentaire sur le bouton +/UP affiche alternativement au milieu de l'écran la profondeur de la dernière plongée et sa durée.

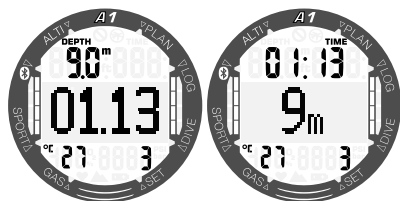

Au cours d'une plongée en apnée, ces deux écrans affichent la profondeur de la plongée actuelle et sa durée, et il est possible de les faire défiler à l'aide des boutons +/UP ou -/DOWN.

NOTE : la profondeur de la plongée s'affiche en gros caractères au milieu de l'écran, sans valeurs décimales arrondies vers le haut ou le bas, mais la profondeur réelle précise est toujours enregistrée et s'affichera dans le carnet avec une précision de 0,1 m (ou 1 pied).

4.2 Palier de sécurité (S-STOP)

Si une profondeur minimale de 10 m (30 pieds) a été atteinte pendant la plongée, à une profondeur de 5 m (15 pieds) le compte à rebours de palier de sécurité va automatiquement commencer pour une durée de 3 minutes. Si vous descendez au-dessous de 6,5 mètres (20 pieds), le compte à rebours disparaîtra et le temps sans palier est de nouveau affiché. Lorsque vous retournez à 5 mètres (15 pieds), le compte à rebours recommencera automatiquement.

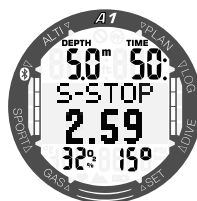

4.3 Activation du rétroéclairage

Pour activer le rétroéclairage, appuyez sur le bouton « LIGHT ». Pour le réglage de la durée du rétroéclairage, veuillez consulter le chapitre 3.1.1.1 **Rétroéclairage**.

NOTE : notez que l'éclairage n'est pas disponible quand l'avertissement de changement de la pile (CHANGE BATTERY) apparaît.

4.4 Alarmes et avertissements en plongée

L'A1 peut vous alerter en cas de situation potentiellement dangereuse par des avertissements et des alarmes. Vous pouvez modifier les réglages des avertissements et alarmes par les menus ou par l'interface LogTRAK.

Les alarmes et les avertissements généraux s'affichent en teinte inversée (blanc sur fond noir) au milieu de l'écran. De plus, des signaux sonores sont disponibles quand la fonction Sons est activée. Les avertissements s'affichent pendant 12 secondes ou bien ils peuvent être validés par une pression sur le bouton SEL/ESC, qui ramène l'affichage à la normale. Cependant, si la condition ayant déclenché l'avertissement continue, celui-ci peut être retrouvé en faisant défiler les boutons +/UP ou -/DOWN. Les alarmes peuvent également être validées par une pression sur le bouton SEL/ESC, mais elles restent sur l'affichage alternatif qui peut être visualisé en faisant défiler à l'aide des boutons +/UP ou -/DOWN.

⚠ ATTENTION

Lorsque l'avertisseur (Buzzer) de l'A1 est désactivé, toutes les alarmes et tous les avertissements sonores sont désactivés mais ils s'affichent tout de même sur l'écran si celui-ci est visualisé.

4.4.1 Avertissement de profondeur maximale (MAX DPTH)

Si vous avez activé l'avertissement de profondeur maximale, celui-ci s'affichera lorsque la profondeur sélectionnée sera atteinte. Reportez-vous au chapitre **3.2.4.2 Avertissement de profondeur de plongée** pour le réglage de cet avertissement.



4.4.2 Alarme de MOD (ppO₂)

Si vous dépassez la pression partielle maximale du gaz sélectionné, l'alarme suivante s'affiche : MOD + DEPTH. Elle reste active jusqu'à ce que vous remontiez à une profondeur où la ppO₂ revient dans une limite sûre.

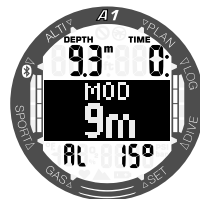

⚠ ATTENTION

La MOD ne doit pas être dépassée. Ne pas tenir compte de l'alarme peut mener à un empoisonnement à l'oxygène. Dépasser une PPO₂ de 1,6 bar peut provoquer des convulsions soudaines provoquant des blessures graves ou une issue fatale.

4.4.3 Avertissement de temps de plongée (DIVE TIME)

Si vous avez activé l'avertissement de temps de plongée, celui-ci s'affichera lorsque le temps sélectionné sera atteint. Reportez-vous au chapitre **3.2.4.1 Avertissement de temps de plongée** pour le réglage de cet avertissement.



4.4.4 Temps de demi-tour (TURNING TIME)

Lorsque l'avertissement de temps en plongée est activé, l'A1 vous alertera lorsqu'il sera temps de faire demi-tour et de remonter en surface.

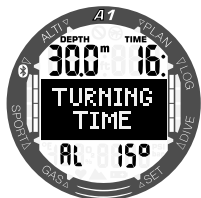

4.4.5 Sans palier = avertissement 2 minutes

Si vous voulez éviter de devoir faire un palier de décompression imprévu, l'A1 peut activer un avertissement lorsque le temps sans palier n'est plus que de 2 minutes. Cela s'applique à la fois aux temps sans palier de L0 et de MB (voir chapitre 4.6 pour plus d'informations sur la plongée avec les niveaux de microbulles). Cela vous permet de commencer à remonter avant de devoir vous trouver dans l'obligation de faire un palier de décompression ou un palier de niveau.



4.4.6 Sans palier (NOSTOP 0:)

L'A1 peut activer un avertissement lorsque le premier palier de décompression devient obligatoire. Cela vous alerte sur le fait qu'une remontée directe vers la surface n'est plus possible.



4.4.7 Alerte CNS O₂ à plus de 75 %

L'A1 surveille votre consommation d'oxygène par l'intermédiaire de l'horloge CNS O₂. Si la valeur calculée de la CNS O₂ atteint 75 %, l'A1 va émettre une séquence de bips sonores pendant 12 secondes et l'écran suivant s'affichera.

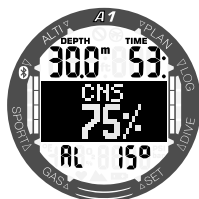

4.4.8 Alarme de CNS O₂ (100 %)

L'A1 surveille votre consommation d'oxygène par l'intermédiaire de l'horloge CNS O₂. Si la valeur calculée de la CNS O₂ atteint 100 %, l'A1 va émettre une séquence de bips sonores pendant 12 secondes et l'alarme « CNS 100 % » s'affiche.

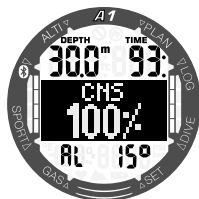

ATTENTION

Lorsque la CNS O₂ atteint 100 %, il y a un danger de toxicité de l'oxygène. Commencez la procédure d'achèvement de la plongée.

4.4.9 Sans palier L0 = 2 minutes (DECO IN 2:)

Lorsque vous plongez avec un niveau de MB supérieur à L0, les informations L0 sous-jacentes ne sont pas directement visibles sur l'affichage (bien qu'elles soient accessibles comme informations alternatives). Vous pouvez choisir que l'A1 vous avertisse lorsque la durée restante sans palier pour L0 atteint 2 min (DECO IN 2 min), lorsque vous plongez avec un niveau de MB actif supérieur à L0.



4.4.10 Avertissement de début de plongée avec décompression (ENTERING DECO)

L'A1 peut activer un avertissement lorsque le premier palier de décompression devient obligatoire. Cela alerte le plongeur sur le fait qu'une remontée directe vers la surface n'est plus possible. Cet avertissement s'applique aux plongées effectuées lorsque l'ordinateur est réglé sur L0 à L9.



4.4.11 Alarme d'omission de palier de décompression

Si, lorsque vous effectuez un palier de décompression obligatoire, vous remontez de plus de 0,5 m (2 pieds) au-dessus du palier, l'A1 déclenche une alarme : **MISSED DECO**. Cela continue tant que vous restez à 0,5 m (2 pieds) ou plus au-dessus du palier requis.



⚠ ATTENTION

Le non-respect d'un palier de décompression obligatoire pourrait provoquer des blessures graves ou une issue fatale.

4.4.12 Palier MB ignoré (MISSED MB STOP)

Lorsque vous plongez avec un niveau de MB supérieur à L0 et en présence de paliers de niveaux de MB, l'A1 peut vous avertir si vous remontez à une profondeur plus faible que le palier de niveau MB le plus profond qui soit requis, vous permettant ainsi d'éviter d'oublier ce palier.



4.4.13 Avertissement de réduction de niveau de MB (MB LEVEL REDUCED)

Lorsque vous plongez avec un niveau de MB supérieur à L0 et en présence de paliers de niveau de MB, si vous remontez de plus de 1,5 m (5 pieds) au-dessus du palier de niveau de MB le plus profond qui soit requis, l'A1 réduit votre niveau de MB au niveau possible suivant. Le nouveau niveau de MB actif sera affiché. Vous pouvez demander à votre A1 de vous avertir lorsque cela se produit.



4.4.14 Alarme de vitesse de remontée excessive (ASCENT RATE HIGH)

L'A1 utilise une vitesse de remontée idéale variable. Sa valeur va de 3 à 10 m/min (10 à 33 pieds/min) et la répartition précise par profondeur est telle qu'indiquée dans la table ci-dessous.

PROFONDEUR		VITESSE DE REMONTÉE	
m	pieds	m/min	pieds/min
0	0	3	10
2,5	8	5,5	18
6	20	7	23
12	40	7,7	25
18	60	8,2	27
23	75	8,6	28
31	101	8,9	29
35	115	9,1	30
39	128	9,4	31
44	144	9,6	32
50	164	9,8	32
120	394	10	33

Si vous remontez trop rapidement, la diminution de pression qui en résulte pourrait provoquer la formation de microbulles. Si vous remontez trop lentement, l'exposition continue à une forte pression ambiante fait que vous allez continuer à charger d'azote certains ou tous vos tissus.

Si la vitesse de remontée est supérieure à 110 % de la valeur idéale, un message vous demandant de ralentir (SLOW DOWN) apparaît.

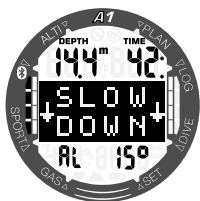

4.4.15 SOS

Si vous restez au-dessus d'une profondeur de 0,8 mètre (3 pieds) sans observer un palier de décompression prescrit, l'ordinateur va se bloquer et sera inutilisable comme ordinateur de plongée pendant 24 heures. S'il est utilisé pour plonger dans les 24 heures après s'être mis en mode SOS, il passera automatiquement en mode profondimètre (GAUGE) et ne donnera pas d'informations relatives à la décompression.

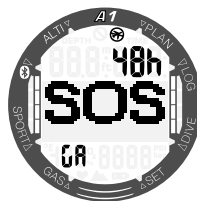

SOS en mode profondimètre (GAUGE)



SOS en mode plongée (SCUBA)

⚠ ATTENTION

Le non-respect d'un palier de décompression obligatoire pourrait provoquer des blessures graves ou une issue fatale. Des blessures sérieuses ou une issue fatale peuvent survenir si un plongeur ne se fait pas immédiatement soigner au cas où des signes ou des symptômes d'accident de décompression se produisent après une plongée.

Ne replongez pas pour traiter les symptômes d'un accident de décompression.

Ne plongez pas lorsque l'ordinateur est en mode SOS.

4.4.16 Alarme de pile faible (LOW)

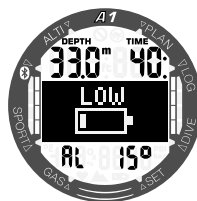

Au cours de la plongée, l'A1 vous alerte si le niveau de la pile baisse jusqu'à un niveau critique. Cela signifie que vous devez commencer la procédure pour terminer la plongée, puisqu'il n'y a pas assez d'énergie dans la pile pour garantir un fonctionnement correct et que l'ordinateur peut tomber en panne. Certaines fonctions

telles que le rétroéclairage et les alarmes sonores ne sont alors plus disponibles.

⚠ ATTENTION

Ne commencez pas à plonger si le symbole de la pile clignote alors que vous êtes en mode montre. L'ordinateur pourrait cesser de fonctionner pendant la plongée, ce qui pourrait provoquer des blessures graves ou une issue fatale.

4.5 Avertissement d'interdiction de plongée

Si l'A1 détecte une situation de risque accru (due à la possible accumulation de microbulles lors de plongées précédentes, ou à un taux de CNS O₂ supérieur à 40 %), le symbole **NO DIVE** apparaîtra sur l'affichage, pour vous déconseiller d'entreprendre une autre plongée juste après. L'intervalle de temps suggéré pendant lequel vous devez attendre avant d'effectuer une autre plongée est indiqué en haut à gauche de l'affichage du mode plongée.

Vous ne devez pas entreprendre une plongée tant que l'avertissement « No dive » est affiché sur l'écran de l'ordinateur. Si l'avertissement est déclenché par l'accumulation de microbulles (et non par une CNS O₂ supérieure à 40 %) et que vous plongez tout de même, vous aurez des temps inférieurs de plongée sans palier ou des temps de décompression plus longs. De plus, la durée de l'avertissement de microbulles à la fin de la plongée peut augmenter considérablement.



4.6 Durée d'interdiction de vol

La durée d'interdiction de vol (NO FLY) est le temps pendant lequel une exposition à la pression réduite (équivalente à une ascension en haute altitude) de la cabine d'un avion pourrait provoquer un accident de décompression. Ceci est calculé par le modèle de décompression de l'ordinateur. Le symbole d'interdiction de vol s'affiche avec un compte à rebours en haut à droite de l'affichage, jusqu'à ce que cette restriction soit levée.

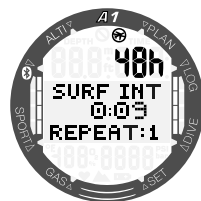

4.7 Plongée avec des niveaux de microbulles

Les microbulles sont de toutes petites bulles qui peuvent se former dans le corps d'un plongeur lors de n'importe quelle plongée. Elles se dissipent naturellement pendant la remontée et à la surface après une plongée. Les plongées restant en deçà de la courbe de décompression, ou le respect des paliers éventuels, n'empêchent pas la formation de microbulles dans le système veineux circulatoire.

Les microbulles dangereuses sont celles qui migrent dans la circulation artérielle. Les raisons de la migration depuis la circulation veineuse vers la circulation artérielle peuvent être dues à la formation d'une grande quantité de microbulles dans les poumons. SCUBAPRO a muni l'A1 d'une technologie qui contribue à protéger les plongeurs de ces microbulles.

Avec l'A1 vous pouvez choisir – en fonction de vos besoins spécifiques – un niveau de MB qui vous donne une protection contre les microbulles. Plonger avec des niveaux de microbulles exige des paliers supplémentaires lors de la remontée et permettent ainsi au corps de disposer de plus de temps pour désaturer. Cela permet de contrer la formation de microbulles et peut améliorer la sécurité.

L'A1 possède 6 niveaux de microbulles (L0 à L5). Le niveau L0 correspond au célèbre modèle de décompression ZH-L16 ADT de SCUBAPRO, et ne demande pas de paliers supplémentaires de niveau pour contrer la formation de microbulles. Les niveaux L1 à L5 offrent une protection supplémentaire contre la formation de microbulles, avec le niveau L5 qui offre la meilleure protection.

De la même façon que pour l'affichage des informations au cours des plongées avec paliers de décompression, ou au cours des plongées sans palier, l'A1 affiche la profondeur et la durée du premier palier de niveau ainsi que la durée totale de la remontée dès que la durée de plongée sans palier MB est écoulée. Du fait que la durée sans palier MB soit plus courte qu'une plongée ordinaire sans palier de décompression, un plongeur utilisant ces niveaux sera contraint d'effectuer un palier plus tôt qu'un plongeur qui utilise le niveau L0.

Si vous ignorez un palier exigé, l'A1 passera simplement à un niveau de microbulles plus bas. En d'autres mots, si vous choisissez le niveau L4 avant la plongée, mais qu'au cours de celle-ci vous ignorez les paliers recommandés pour le niveau L4, l'A1 va automatiquement régler le niveau à L3 ou moins encore.

Comparaison de plongées avec un niveau de MB à L0 et avec un niveau de MB à L5

Lorsque deux ordinateurs A1 sont utilisés simultanément, un appareil est réglé par exemple sur un niveau de microbulles MB de L5, l'autre sur L0. La durée de plongée sans décompression est raccourcie pour l'appareil sur L5 et des paliers de niveau supplémentaires seront nécessaires avant que le plongeur ne doive effectuer un palier de décompression identique à celui du plongeur L0. Ces paliers supplémentaires contribuent à la dissipation des microbulles.

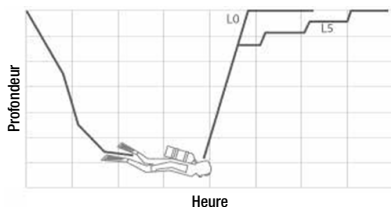

4.8 PDIS (palier intermédiaire dépendant du profil)

4.8.1 Introduction aux PDIS

Le principal objectif d'un ordinateur de plongée est de suivre votre absorption d'azote et de recommander une procédure de remontée en sécurité. Lorsque vous plongez dans les limites dites « sans palier », cela signifie qu'à la fin de la plongée vous pouvez remonter directement vers la surface – en respectant une vitesse de remontée raisonnable. A contrario, d'une plongée en dehors des limites « sans palier » (c'est à dire lors d'une plongée « avec décompression »), vous devez effectuer des arrêts à certaines profondeurs afin de laisser le temps nécessaire pour que votre corps élimine l'excédent d'azote avant que vous ne terminiez la plongée et que vous n'arriviez en surface.

Dans les deux cas, il peut être préférable de s'arrêter quelques minutes à une profondeur intermédiaire entre la profondeur maximale atteinte lors de la plongée et la surface, ou, dans le cas d'une plongée avec décompression, entre la profondeur maximale atteinte et le premier palier de décompression (le plus profond).

Un palier intermédiaire de ce type est profitable dès que la pression ambiante à cette profondeur est suffisamment basse pour que votre corps rejette de l'azote, même si le gradient de pression est très faible. Dans une telle situation, vous pouvez encore nager le long du récif et profiter de votre plongée pendant que votre corps rejette lentement l'azote.

À une époque récente, les paliers qu'on appelle « profonds » ont été introduits dans certains ordinateurs de plongée et sur certaines tables, définis comme étant effectués à une profondeur située à la moitié de la distance entre la profondeur maximale atteinte et la surface (ou au palier de décompression le plus profond). Passer 2 ou 15 minutes à 30 mètres (100 pieds) exigerait le même palier profond à 15 m (50 pieds).

Avec le PDIS, on le devine, l'A1 interprète votre profil de plongée et suggère un palier

intermédiaire qui dépend de votre absorption d'azote jusqu'à présent. Le palier PDI va donc changer au cours de la plongée pour refléter la situation qui change continuellement à l'intérieur de votre corps. De la même façon, le PDIS va tenir compte du calcul de l'azote accumulé lors des plongées précédentes, il dépend donc également du fait que des plongées puissent se succéder. Les paliers profonds classiques ignorent complètement ces éléments.

Le schéma suivant quantifie la durée du palier PDI et illustre sa dépendance à l'absorption cumulée de l'azote pour deux exemples de profils de plongée. Ce schéma démontre également la différence de concept entre les PDIS et les paliers profonds qui sont plutôt rudimentaires. En l'occurrence, le schéma compare deux profils de plongée ayant une profondeur maximale de 40 m (132 pieds), mais qui sont par ailleurs très différents.

Le profil 1 reste à 40 m (132 pieds) pendant 7 minutes puis remonte à 30 m (100 pieds) pendant 3 minutes et passe ensuite 12 minutes à 20 m (65 pieds). Le profil 2 reste moins de deux minutes à 40 m (132 pieds) puis remonte à 21 m (69 pieds) et y reste pendant 33 minutes. Les deux profils représentent des plongées

sans palier, juste à la limite de passer en plongées avec décompression.

La ligne continue représente la profondeur du palier PDI telle qu'elle est affichée sur l'écran de l'ordinateur au cours de la plongée du profil 1. La ligne en pointillés représente la profondeur du palier PDI telle qu'elle est affichée à l'écran de l'ordinateur au cours de la plongée du profil 2. On peut constater que la profondeur du palier PDI affichée augmente au fur et à mesure que l'azote est accumulé dans le corps. Mais que la variation est très différente d'une plongée à l'autre du fait de l'exposition différente des deux profils. Le palier PDI est effectué à 25 minutes pour le profil 1 et à 37 minutes pour le profil 2, dans les deux cas suivis du palier de sécurité à 5 m (15 pieds).

La ligne avec des petits points pleins représente par contre la profondeur de palier profond qui serait affichée en suivant la méthode classique et qui serait la même pour les deux profils de plongée. Les paliers profonds ignorent complètement les données de la plongée elle-même, excepté la profondeur maximale.

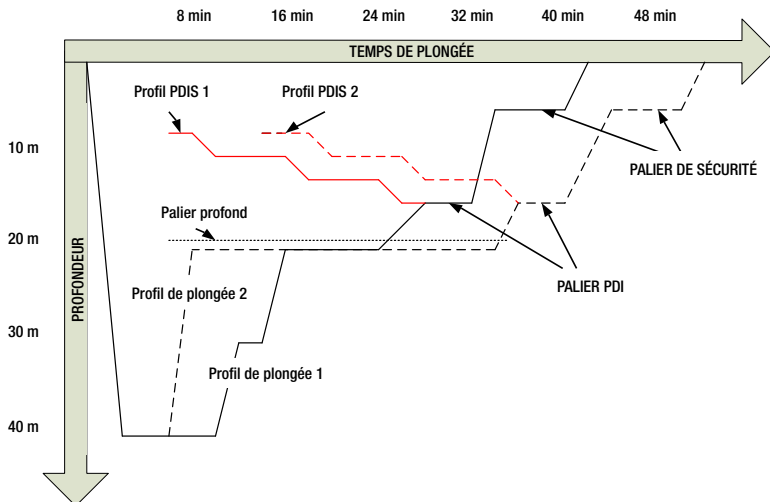

4.8.2 Comment fonctionne le palier PDI ?

Le modèle mathématique qui calcule la décompression sur l'A1, appelé ZH-L16 ADT MB, suit votre état de décompression en divisant votre corps en 16 compartiments et suit mathématiquement l'absorption et le rejet de l'azote dans chacun, d'après les lois physiques adéquates. Les différents compartiments représentent les parties de votre corps, comme le système nerveux central, les muscles, les os, la peau et ainsi de suite.

La profondeur du palier PDI est calculée comme étant celle à laquelle le compartiment le plus rapide du calcul de décompression passe de l'absorption au rejet. Il est demandé au plongeur d'effectuer un palier de 2 minutes au-dessus de la profondeur affichée (c'est l'inverse d'un palier de décompression, où on vous demande de rester juste au-dessous de la profondeur affichée). Lors de ce palier intermédiaire, le corps n'absorbe plus d'azote dans le compartiment le plus rapide, mais en rejette (bien qu'avec un gradient de pression très faible). En combinaison avec la pression ambiante relativement haute, cela inhibe la formation de bulles. Il faut noter que les quatre compartiments les plus rapides, avec des demi-périodes allant jusqu'à 10 minutes, respectivement, ne sont pas pris en compte pour la détermination de la profondeur du palier PDI. Ceci est dû au fait que ces compartiments ne sont les plus rapides que pour des plongées très courtes, pour lesquelles un palier intermédiaire n'est pas requis.

 **NOTE :** le palier PDI n'est pas obligatoire et il ne remplace PAS le palier de sécurité de 3 à 5 minutes à 5 m (15 pieds).

ATTENTION

Même lorsque vous effectuez un palier PDI, vous DEVEZ effectuer un palier de sécurité à 5 m (15 pieds) pendant 3 à 5 minutes. Effectuer un palier de 3 à 5 minutes à 5 m (15 pieds) à la fin de toute plongée est toujours la meilleure chose que vous puissiez faire pour assurer votre sécurité.

4.8.3 Plongée avec les paliers PDIS

Lorsque le palier PDI calculé est à une profondeur supérieure à 8 m/25 pieds, l'A1 l'affiche et continue à le faire jusqu'à ce que vous arriviez à la profondeur affichée lors de la remontée. La valeur affichée change lors de la plongée puisque l'A1 suit votre absorption d'azote dans les 16 compartiments et met à jour la profondeur du PDIS en conséquence, afin de refléter les données optimales à tout moment.

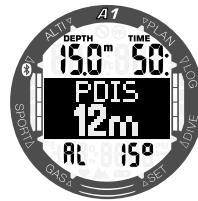

Lors d'une plongée sans palier, dès que vous atteignez cette profondeur lorsque vous remontez, un compte à rebours de 2 minutes apparaît.

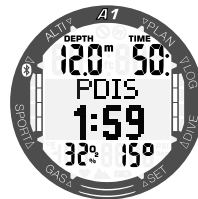

Vous pouvez vous retrouver dans l'une de ces trois situations :

- Vous avez passé 2 minutes dans une plage de profondeur de 3 m (10 pieds) au-dessus de la profondeur indiquée. Le compte à rebours disparaît et vous avez efficacement terminé le PDIS.
- Vous êtes descendu(e) de plus de 0,5 m (2 pieds) en dessous du niveau

du palier PDI. Le compte à rebours disparaît et réapparaît en recommençant à 2 minutes lorsque vous remontez à la profondeur du palier PDI.

- Vous êtes remonté(e) de plus de 3 m (10 pieds) au-dessus du niveau du palier PDI. La valeur du PDIS et le compte à rebours disparaissent, le PDIS n'a pas été effectué.

 *NOTE : aucun avertissement ne sera émis par l'A1 en cas de palier PDI non effectué. Lorsque vous plongez avec des niveaux de MB, le PDIS suit les mêmes règles que celles décrites ci-dessus. Les niveaux de microbulles introduisent cependant des paliers plus précoces et plus profonds que ceux exigés par l'algorithme de base L0. C'est pourquoi l'affichage du PDIS peut être retardé et pour certaines plongées il est possible qu'il ne soit pas du tout affiché. Ce serait par exemple le cas si vous plongiez à l'air (21 % d'oxygène) avec un niveau de microbulles sur L5.*

4.9 Plongée en altitude

4.9.1 Avertissement d'altitude après une plongée

Monter en altitude est similaire à remonter en fin de plongée : vous exposez votre corps à une pression partielle d'azote plus faible, puis vous commencez à rejeter des gaz. Après une plongée, du fait de la charge d'azote supérieure qui se trouve dans votre corps, même le simple fait d'atteindre une altitude par ailleurs négligeable est susceptible de provoquer un accident de décompression. Par conséquent, l'A1 vérifie la pression ambiante et l'utilise pour évaluer votre charge et votre rejet de l'azote. Si l'A1 remarque une chute de pression ambiante qui n'est pas compatible avec votre charge actuelle en azote, il activera un avertissement (l'altitude clignote) pour vous avertir d'une situation potentiellement dangereuse.

L'A1 effectue un compte à rebours de la saturation restante et l'indique sur l'affichage de surface sous forme de temps d'interdiction de vol, jusqu'à ce que la saturation restante ne pose plus de danger pour prendre l'avion ou pour franchir un col de montagne.

L'altitude autorisée (au-delà de laquelle l'A1 a calculé que vos niveaux actuels de saturation en azote ne sont pas compatibles) est affichée au-dessus du temps d'interdiction de vol. Consultez le chapitre **2.3 Lecture des valeurs d'altitude, de pression barométrique et de la température** pour plus d'informations.

4.9.2 Altitude et algorithme de décompression

La pression atmosphérique dépend de l'altitude et des conditions météorologiques. C'est une chose importante à prendre en compte pour plonger, car la pression atmosphérique qui vous entoure a une influence sur votre absorption et votre élimination d'azote. L'A1 divise les altitudes possibles en 5 plages qui figurent sur l'illustration ci-dessous :

Classe d'altitude	Altitude	Point de passage	Mode ordinateur
	4000 m 13120 ft	610 mbar 8.85 psi	PROFONDIMÈTRE (données sans décompression)
	3000 m 9840 ft	725 mbar 10.51 psi	PLONGÉE
	2000 m 6560 ft	815 mbar 11.82 psi	PLONGÉE
	1000 m 3280 ft	905 mbar 13.13 psi	PLONGÉE
	0 m 0 ft		PLONGÉE

Les plages d'altitude sont définies en termes d'élévation approximative, car l'effet des conditions météorologiques peut faire que la pression de passage soit à des niveaux différents.

ATTENTION

Dans la classe d'altitude 4, l'A1 ne fonctionne qu'en mode Profondimètre (GAUGE) (passage automatique depuis le mode plongée).

NOTE : vous pouvez vérifier votre classe d'altitude actuelle ainsi que votre altitude dans le menu de l'altimètre **Altimtr.**

NOTE : l'A1 gère automatiquement l'altitude : il surveille la pression atmosphérique toutes les 60 secondes, et s'il détecte une chute de pression suffisante, il effectue les actions suivantes : il indique la nouvelle plage d'altitude et, si applicable, la plage d'altitude interdite et il indique le temps de désaturation, qui dans ce cas est un temps d'adaptation à la nouvelle pression ambiante. Si une plongée est commencée lors de ce temps d'adaptation, l'A1 la considère comme une plongée successive puisque le corps contient de l'azote résiduel.

NOTE : une descente rapide des montagnes ou une soudaine élévation de pression dans la cabine d'un avion peut activer le mode Plongée. L'A1 va automatiquement détecter et terminer cette « plongée » au bout de 12 heures. Vous pouvez également activer manuellement l'annulation par une pression longue sur les deux boutons +/UP et -/DOWN simultanément. Ce type de fausse plongée ne sera pas enregistrée dans le carnet de plongée de l'A1.

4.9.3 Altitude interdite

Aller en altitude, de même que prendre l'avion après une plongée, expose votre corps à une pression ambiante réduite. D'une manière similaire à ce qui se passe pour le temps d'interdiction de vol, l'A1 vous signale quelles plages d'altitude sont sûres après une plongée et celles qui ne le sont pas. Si vous devez passer en voiture par un col de montagne pour rentrer chez vous après une plongée, il peut être très important de posséder ces informations. Vous pouvez les consulter dans le Planificateur.

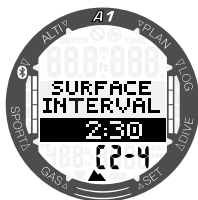

La catégorie d'altitude actuelle est affichée à gauche de la ligne du bas et l'altitude au-delà de laquelle il est interdit de monter s'affiche sur la droite. Sur l'exemple ci-dessus, le plongeur est actuellement à la classe d'altitude 2 et ne devrait pas atteindre les altitudes supérieures à 4000 m (classe 4) avant un intervalle de temps donné de 2 heures et 30 minutes. Si vous augmentez la durée de l'intervalle de surface affichée sur la ligne du milieu, l'altitude autorisée augmente du fait de la désaturation liée au temps passé dans la catégorie actuelle d'altitude.

⚠ ATTENTION

Si la pression atmosphérique est inférieure à 610 mbar (altitude supérieure à 4000 mètres/13 300 pieds), aucun calcul de décompression n'est effectué par l'A1 et il ne se met pas en mode Plongée SCUBA mais en mode Profondimètre GAUGE. De plus, le planificateur de plongée n'est pas disponible pour cette altitude.

4.9.4 Plongées avec palier de décompression dans les lacs de montagne

De manière à garantir une décompression optimale même aux altitudes les plus hautes, le palier de décompression de 3 m (10 pieds) est divisé en un palier à 2 mètres (7 pieds) et un palier à 4 mètres (13 pieds) pour les classes d'altitude 1, 2 et 3.

Si la pression atmosphérique est inférieure à 610 mbar (altitude supérieure à 4000 mètres/13300 pieds), aucun calcul de décompression n'est effectué par l'A1 (mode Profondimètre « GAUGE » automatique). De plus, le planificateur de plongée n'est pas disponible pour cette classe d'altitude.

4.10 Plonger avec du Nitrox

Nitrox est le terme utilisé pour décrire les gaz respiratoires faits de mélanges oxygène-azote avec un pourcentage d'oxygène supérieur à 21 % (air). Du fait que le Nitrox contient moins d'azote que l'air, il y a moins de charge d'azote dans le corps du plongeur à une profondeur définie, comparativement à l'air.

Cependant, l'augmentation de la concentration en oxygène dans le Nitrox implique une augmentation de la pression partielle d'oxygène dans le mélange respiratoire pour une profondeur égale. À des pressions partielles supérieures à la pression atmosphérique, l'oxygène peut avoir des effets toxiques sur le corps humain. Ceux-ci peuvent être regroupés en 2 catégories :

1. Les effets soudains dus à une pression partielle d'oxygène supérieure à 1,4 bar. Ceux-ci ne sont pas en rapport avec la durée de l'exposition à une haute pression partielle d'oxygène. Ces effets soudains peuvent varier, et dépendent du niveau exact de pression partielle à laquelle ils se produisent. Il est couramment admis que des pressions partielles allant jusqu'à 1,4 bar sont tolérables au cours de la partie active de la plongée et des pressions partielles d'oxygène allant jusqu'à 1,6 bar au cours de la décompression.
2. Les effets dus à des expositions longues à des pressions partielles d'oxygène supérieures à 0,5 bar du fait de plongées successives ou longues. Elles peuvent affecter le système nerveux central et provoquer des dommages aux poumons et aux autres organes vitaux. Les expositions longues peuvent avoir des conséquences graves sur le système nerveux central ainsi que des effets moins dangereux de toxicité pulmonaire à long terme. L'A1 traite les effets d'une ppO_2 élevée et d'une longue exposition de la manière suivante :

Contre les effets soudains : L'A1 déclenche une alarme de MOD suivant une valeur de ppO_2 max définie par l'utilisateur. Lorsque vous indiquez la concentration en oxygène pour la plongée, votre A1 affiche la MOD correspondante pour la valeur définie de ppO_2 max. La valeur par défaut de la ppO_2 max réglée en usine est de 1,4 bar. Elle peut être réglée suivant vos préférences entre 1,0 et 1,6 bar. Elle peut aussi être désactivée (OFF). Consultez le chapitre : **3.3.1 Réglage de la proportion d'oxygène** pour plus d'informations sur la manière de modifier ce réglage.

Contre les effets d'une exposition longue durée : L'A1 surveille l'exposition au moyen du compteur de CNS O_2 . À des niveaux de 100 % et plus, il y a un risque d'effets liés à une exposition longue. Par conséquent l'A1 activera une alarme lorsque ce niveau de CNS O_2 est atteint. L'A1 peut aussi vous avertir lorsque le niveau de CNS O_2 atteint 75 %. Notez que le compteur de CNS O_2 est indépendant de la valeur de ppO_2 max réglée par l'utilisateur. L'avertissement CNS O_2 75 % et l'alarme CNS O_2 100 % peuvent s'activer au cours d'une plongée (consultez les chapitres **4.4.7 Avertissement de CNS O_2 (plus de 75 %)** et **4.4.8 Alarme de CNS O_2 (100 %)** pour en savoir plus) alors que la valeur résiduelle de CNS O_2 après une plongée est visible sur l'affichage « prêt à plonger » en bas à gauche (sur l'affichage ci-dessous c'est 56 %).

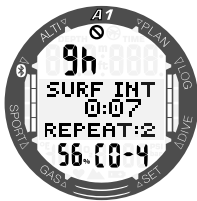

Le compteur de CNS O_2 augmente lorsque la pression partielle d'oxygène est supérieure à 0,5 bar et diminue lorsque la pression partielle d'oxygène est inférieure à 0,5 bar. Par conséquent, lorsque vous respirez de l'air en surface vous diminuerez toujours le compteur de CNS O_2 . Pendant la plongée, la profondeur à laquelle 0,5 bar

est atteint pour les différents mélanges gazeux est la suivante :

- Air : 13 m (43 pieds)
- 32% O_2 : 6 m (20 pieds)
- 36% O_2 : 4 m (13 pieds)

NOTE : Pour les concentrations en oxygène de 80 % et plus, la ppO_2 max est fixée à 1,6 bar et ne peut pas être modifiée.

Contre les expositions longues et les plongées successives : Les très longues expositions et les plongées successives (plongée technique, plongée avec recycleurs) avec une forte PPO₂ peuvent provoquer des effets de longue durée consécutifs à la toxicité pulmonaire, qui peuvent être suivis à l'aide des « unités de toxicité de l'oxygène » (OTU). Si vous dépassez les OTU autorisés pour votre plongée, un avertissement s'affiche.

4.11 Plongée en mode Profondimètre (GAUGE)

Lorsque l'A1 est en mode Profondimètre (GAUGE), il ne surveillera que la profondeur, le temps passé et la température, il ne fera aucun calcul de décompression. Vous ne pouvez passer en mode profondimètre (GAUGE) que si l'ordinateur est complètement désaturé. Tous les avertissements visuels et sonores et toutes les alarmes sont désactivés (OFF), excepté les alarmes de pile faible, de profondeur maximale et de temps de plongée maximal.

⚠ ATTENTION

Les plongées en mode Profondimètre (GAUGE) sont effectuées à vos propres risques. Après une plongée en mode Profondimètre, vous devez attendre au moins 48 heures avant d'utiliser les fonctions d'un ordinateur de décompression.

Lorsqu'il est en surface en mode Profondimètre (GAUGE), l'A1 n'affichera ni le temps de désaturation restant ni la valeur de CNS O₂ %. Il affichera cependant un intervalle de surface allant jusqu'à 48 heures et une durée d'interdiction de vol de 48 heures. Cette durée d'interdiction de vol est aussi le temps pendant lequel vous ne pouvez pas revenir en mode ordinateur de plongée.



Après une plongée en mode Profondimètre (GAUGE), en mode surface vous verrez le temps passé en plongée sur la ligne du haut. Sur la ligne du milieu, le chronomètre se déclenche à partir du début de la plongée ou du dernier redémarrage manuel. Sur la ligne inférieure s'affiche la température de l'eau actuelle. Après 5 minutes, l'affichage passe en mode menu Profondimètre (GAUGE), prêt à plonger.

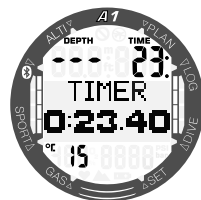

Au cours d'une plongée en mode Profondimètre (GAUGE), l'A1 affiche la profondeur et le temps passé en plongée sur la ligne du haut, un chronomètre au milieu et la température de l'eau sur la ligne du bas. Le chronomètre peut être arrêté et redémarré par une pression prolongée sur le bouton +/UP. Lorsque le chronomètre est arrêté, il peut être réinitialisé par une pression prolongée sur le bouton -/DOWN. Les autres affichages du milieu de l'écran peuvent défiler si vous appuyez sur les boutons +/UP ou -/DOWN.



☞ **NOTE :** Pour plus d'informations sur la configuration des affichages en plongée en mode profondimètre (GAUGE), veuillez consulter le chapitre **4.1.2.2 Sélection de l'affichage en mode profondimètre (GAUGE)**.

4.12 Plongée en mode Apnée (APNEA)

En mode Apnée, l'A1 mesure la profondeur toutes les 0,25 seconde, afin de garantir un affichage de la profondeur le plus précis possible. Dans le carnet de plongée, les données sont enregistrées avec des intervalles de 1 seconde. En mode Apnée (APNEA), il est aussi possible de commencer et d'arrêter la plongée manuellement par une pression prolongée sur le bouton -/DOWN. De cette façon, vous pouvez utiliser votre A1 pour les plongées statiques en apnée. Dans ce cas atteindre la profondeur de 0,8 mètre ne déclenchera pas le début d'une plongée comme cela le ferait dans le mode Scuba.

En surface après une immersion, le mode Apnée affiche la profondeur maximale, la température de l'eau et le nombre de plongées successives. L'intervalle de surface s'affiche au milieu de l'écran.



Par une pression sur le bouton -/DOWN depuis l'affichage de l'intervalle de surface, la profondeur maximale (4 m) et la durée de la dernière plongée (01:13 min), et la durée totale de l'exercice actuel d'apnée (00:04) sont affichés.

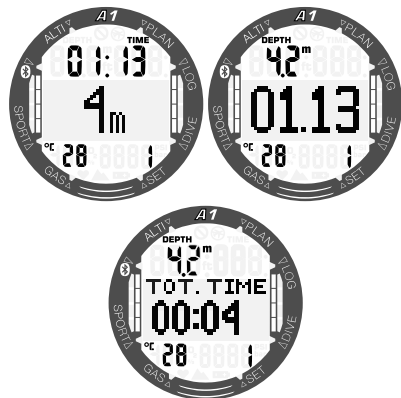

Au cours de la plongée, le mode Apnée (APNEA) affiche la durée d'immersion actuelle, la profondeur, la température de l'eau et le nombre de plongées successives que vous avez effectuées pendant la séance en cours.

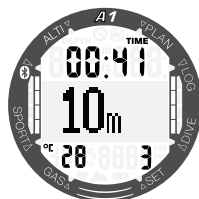

Les affichages alternatifs en mode apnée (APNEA) peuvent défiler en appuyant sur les boutons +/UP et -/DOWN, et cela modifie la durée de plongée au milieu de l'affichage comme cela est indiqué ci-dessous.

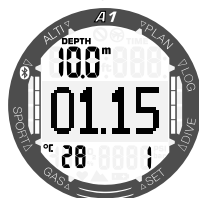

Comme pour le mode Profondimètre, l'A1 en mode Apnée (APNEA) n'effectue pas de calculs de décompression. Vous ne pouvez passer en mode apnée Apnée (APNEA) que si l'ordinateur est complètement désaturé. De plus, l'A1 reste bloqué en mode Apnée (APNEA) pendant 12 heures après des plongées à des profondeurs de moins de 5 m et 24 heures si les plongées les plus profondes ont dépassé 5 m.

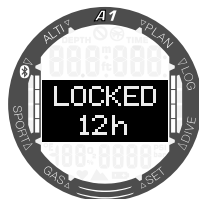

5. INTERFACES DE L'A1 ET INTRODUCTION À LOGTRAK

5.1 Établissement d'une connexion Bluetooth

L'A1 peut être connecté par Bluetooth à un ordinateur de bureau, un ordinateur portable ou un appareil portatif, lui permettant de télécharger des données de plongée, de configurer ses réglages ou de récupérer les mises à jour de l'ordinateur.

Depuis le menu principal, descendez jusqu'à **Bluetooth** à l'aide des boutons +/UP ou -/DOWN. Appuyez sur le bouton SEL/ESC.

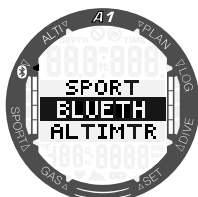

À ce moment, l'A1 est prêt à communiquer en Bluetooth. Le Bluetooth n'est actif que lorsque cet écran s'affiche.

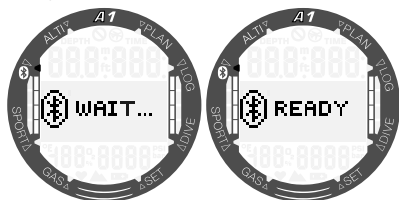

Pour effectuer une connexion Bluetooth, mettez l'appareil avec lequel vous désirez que votre A1 communique (par exemple un appareil mobile iOS ou Android) en mode « scan ».

La première fois, cela exigera d'entrer un code de sécurité pour garantir que la communication est sécurisée. Le code de sécurité s'affiche sur l'écran de l'A1.

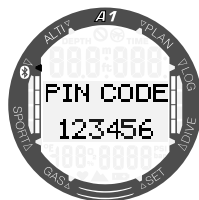

Lorsque le code est accepté par l'autre appareil, la communication est prête.

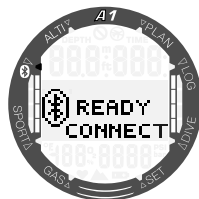

5.2 LogTRAK

LogTRAK est le logiciel qui permet à l'A1 de communiquer avec divers systèmes d'exploitation. LogTRAK est disponible pour Windows, Mac, Android et iOS. Dans la section suivante, les versions Windows et Mac de LogTRAK sont présentées. Les versions Android et iPhone/iPad de LogTRAK fonctionnent de façon similaire mais ne possèdent pas toutes les fonctions proposées par les versions PC et Mac.

5.2.1 Connexion de l'A1 avec LogTRAK

Pour lancer la communication par Bluetooth :

1. Apparez l'A1 avec l'appareil sur lequel LogTrak est lancé.
2. Lancez LogTRAK.
3. Vérifiez que l'A1 est détecté par LogTRAK.

Extras -> Options -> Download :

Choisissez l'option « Bluetooth Low Energy ».

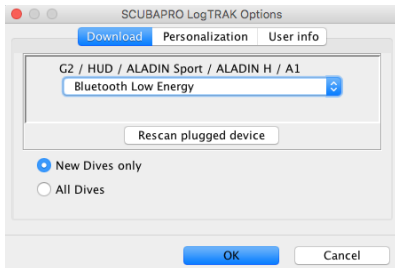

☞ **NOTE :** la connexion Bluetooth expire au bout de 5 minutes si elle n'est pas active avec l'A1. Après cet intervalle, l'A1 désactive Bluetooth et revient à l'écran normal de l'heure et de la date.

☞ **NOTE :** les ordinateurs de bureau ont besoin d'un dongle Bluetooth Low Energy (4.0) si Bluetooth 4.0 ou un module plus récent n'est pas intégré. Les versions de Windows antérieures à 8.0 et les ordinateurs Mac ont besoin d'un dongle externe Bluejiga BLE.D.

5.2.2 Téléchargement de profils de plongée

Depuis LogTRAK, en sélectionnant **Dive -> Download Dives** vous pouvez transférer le carnet de plongée de l'A1 vers votre PC ou votre Mac.

Il y a 3 visualisations principales, chacune affichant une partie spécifique de votre carnet de plongée :

1. Profile, qui affiche les données graphiques de votre plongée,
2. Details, qui affiche les détails de votre plongée. Vous pouvez éditer par exemple les informations concernant le matériel,
3. Location, qui affiche votre site de plongée sur la carte du monde.

Les onglets de sélection pour ces trois visualisations se trouvent sur la gauche de la fenêtre principale.

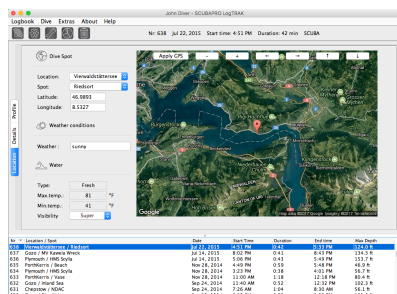
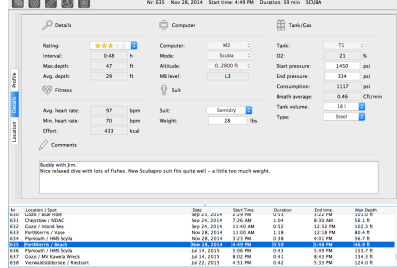
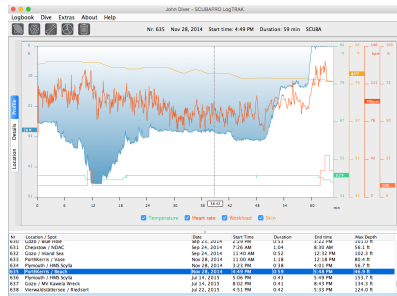

5.2.3 Lecture des informations de l'ordinateur

En choisissant **Extras -> Read dive computer settings** vous pourrez trouver des informations générales sur votre A1. Les avertissements au cours de la plongée peuvent être activés ou désactivés dans ce menu en cochant les cases de la partie gauche de la fenêtre « Warning Audible ».

En activant la case « Use PC-Time » puis en cliquant sur « Write », vous pouvez facilement mettre à jour l'heure et la date.

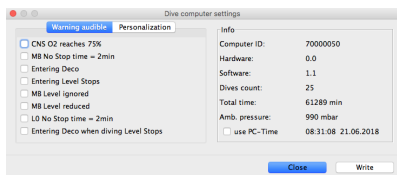

5.2.4 Inscrire les informations du propriétaire avec LogTRAK

Les informations du propriétaire peuvent être enregistrés dans la section : **Extras -> Read dive computer settings -> Personalization.**

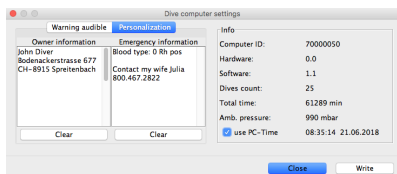

5.2.5 Réglage des unités dans LogTRAK

Vous pouvez régler les unités directement sur votre A1 ou depuis votre PC en utilisant la section de personnalisation suivante de LogTRAK :

Extras-> Options-> Personalization

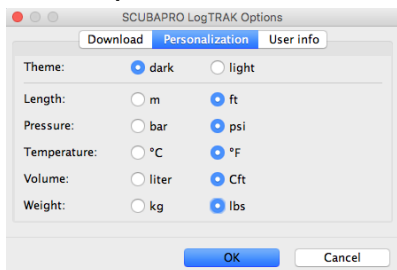

Les détails personnels de base de l'utilisateur peuvent être indiqués à la section: **Extras-> Options-> User info.**

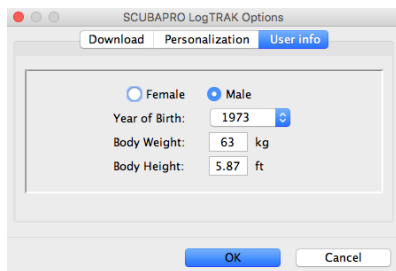

5.2.6 Mise à jour de votre A1

Afin de mettre à jour le micrologiciel de votre A1, vous devez télécharger la version la plus récente sur le site Internet SCUBAPRO, et enregistrer localement le fichier .swu.

Afin d'effectuer la mise à jour logicielle, choisissez le menu M.A.J. logiciel (**Firmware upload**) dans LogTRAK. Une fenêtre pop-up de choix du fichier s'affichera. Choisissez l'endroit où vous avez enregistré le fichier .swu

NOTE : L'A1 vérifie l'état de sa pile avant de procéder à la mise à jour. Si le niveau de la pile est trop faible, la mise à jour du micrologiciel ne pourra pas s'effectuer. De manière à pouvoir mettre à jour votre A1, vous devez d'abord mettre une batterie neuve.

Lorsque la connexion Bluetooth est établie et que la nouvelle version du micrologiciel a été sélectionnée, le transfert commence. L'A1 affiche le progrès du transfert sur l'affichage, à l'aide d'une barre de progression.

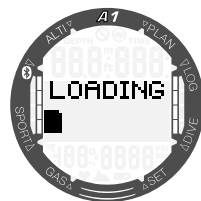

Après un téléchargement réussi de la mise à jour du micrologiciel, l'A1 commence automatiquement sa mise à jour.

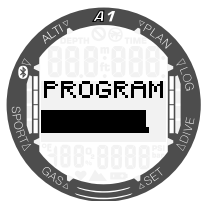

Lorsque le nouveau logiciel a été installé, l'A1 effectue quelques vérifications internes et se relance.

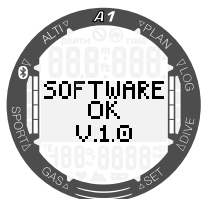
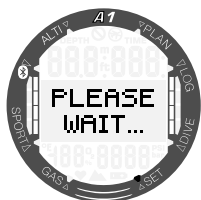

Si la mise à jour est réussie, l'A1 affiche le message « Software OK ». Ce message peut être validé par une pression courte du bouton SEL/ESC. Après quoi, votre A1 est de nouveau prêt pour l'utilisation.

NOTE : si l'A1 détecte un problème au cours du transfert, de la programmation ou de la vérification du micrologiciel, un message d'erreur s'affiche. Dans ce cas, désactivez les autres appareils Bluetooth ou réseau qui sont à proximité et approchez votre A1 plus près de l'appareil émetteur. En cas d'erreur répétitive, consultez le site SCUBAPRO ou contactez votre centre d'entretien agréé SCUBAPRO local.

Vous pouvez visualiser la version actuelle du logiciel de votre A1 par le menu **Settings -> User -> Service**. Afin de vérifier quelle est la date de la dernière opération de révision, appuyez sur le bouton +/UP et l'écran suivant s'affiche :

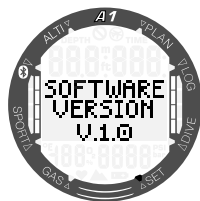

NOTE : LogTRAK ne dispose pas d'un module de chargement pour tous les systèmes d'exploitation, sur Android cette fonction ressemble à la copie d'écran ci-dessous.

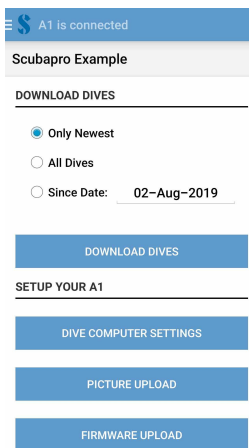

6. PRENDRE SOIN DE SON A1

6.1 Changement du bracelet

Les bracelets de l'A1 peuvent être retirés et remplacés en dévissant les vis Torx qui se trouvent aux coins du corps de la montre.



Différents types de bracelets sont disponibles, tels qu'un bracelet en nylon de type NATO, un bracelet en maille métallique et un modèle en silicone pivotant.

6.2 Film de protection de l'affichage

Vous pouvez protéger le verre de votre A1 avec un film de protection SCUBAPRO. Il peut facilement être remplacé s'il est endommagé.



NOTE : si des bulles d'air restent coincées sous le film de protection lorsque vous appliquez celui-ci sur la vitre de l'A1, n'essayez pas de les retirer car la pression de l'eau les éliminera dès la première plongée.

6.3 Informations techniques

Altitude de fonctionnement :

Du niveau de la mer à environ 4000 m (13 330 pieds).

Profondeur limite d'utilisation :

Jusqu'à 120 m (394 pieds) ; résolution 0,1 m jusqu'à 99,9 mètres, et 1 mètre à des profondeurs supérieures à 100 mètres. La résolution en pieds est toujours de 1 pied. La précision est conforme aux normes EN13319 et ISO 6425.

Plage de calcul de décompression :

De 0,8 m à 120 m (3 pieds à 394 pieds).

Montre :

Horloge à quartz, affichage de l'heure, de la date, de la durée de la plongée jusqu'à 99 minutes et 59 secondes, puis par incréments d'une minute jusqu'à 999 minutes.

Proportion d'oxygène :

Réglable entre 21 % et 100 %.

Température de fonctionnement :

De -10 °C à +50 °C (14 °F à 122 °F).

Alimentation :

Pile au lithium type CR2450.

Autonomie avec une pile entièrement chargée :

Jusqu'à 2 ans. La véritable autonomie dépend principalement de la température de fonctionnement et des réglages du rétroéclairage mais elle dépend aussi de nombreux autres facteurs.

Émetteur-récepteur Bluetooth®

Fréquence de fonctionnement 2402-2478 MHz, puissance maximale < 3 dBm, distance de fonctionnement 2 m.

6.4 Entretien

La précision de la profondeur de l'A1 doit être vérifiée tous les 2 ans par un distributeur agréé SCUBAPRO. La date de la dernière opération de révision peut être vérifiée depuis le menu principal : **Settings -> User -> Service.**

En dehors de cela, l'A1 est pratiquement sans entretien. Tout ce que vous devez faire est de le rincer soigneusement à l'eau douce après chaque plongée et de changer la pile lorsque cela est nécessaire. Pour éviter les problèmes potentiels avec votre A1, les conseils suivants contribueront à vous assurer des années d'utilisation sans problème :

- Évitez de laisser tomber ou de cogner votre A1.
- N'exposez pas votre A1 à la lumière intense et directe du soleil.
- Ne rangez pas votre A1 dans un boîtier étanche, faites toujours en sorte qu'il reste à l'air libre.
- S'il y a des problèmes avec la détection de l'eau, utilisez de l'eau savonneuse pour nettoyer votre A1 et séchez-le soigneusement.
- N'utilisez pas de graisse silicone sur les contacts humides !
- Ne nettoyez pas votre A1 avec des liquides contenant des solvants.
- Vérifiez la capacité de la pile avant chaque plongée.
- Si l'avertissement de la pile est affiché, remplacez celle-ci.
- Si un message d'erreur quelconque apparaît sur l'affichage, rappez votre A1 chez un distributeur agréé SCUBAPRO.

6.5 Garantie

L'A1 est garanti deux ans contre les défauts de fabrication et de fonctionnement. La garantie ne couvre que les ordinateurs de plongée qui ont été achetés chez un distributeur agréé SCUBAPRO. Les réparations ou les remplacements effectués pendant la période de garantie ne prolongent pas la durée de cette garantie.

Les pannes et les défauts sont exclus de la garantie s'ils sont dus à :

1. Une usure excessive.
2. Des influences extérieures, par exemple des dommages lors du transport, provoqués par des chocs et des coups, l'influence du temps ou autres phénomènes naturels.
3. L'entretien, la réparation ou l'ouverture de l'ordinateur de plongée par toute personne qui ne serait pas agréée pour ce faire par le fabricant.
4. Des tests de pression qui ne seraient pas effectués dans l'eau.
5. Des accidents de plongée.
6. Une ouverture du boîtier de l'A1.
7. Une utilisation commerciale.
8. Une exposition de l'appareil à des produits chimiques incluant mais non limitativement les répulsifs pour moustiques et les huiles solaires.
9. Une réparation utilisant des pièces détachées non agréées.
10. L'utilisation de tout logiciel ou accessoire qui ne serait pas fourni par le fabricant.

Pour les marchés de l'Union européenne, la garantie de ce produit est régie par la législation européenne en vigueur dans chaque état membre de L'U.E.

Toutes les demandes de garantie doivent être envoyées à un distributeur agréé SCUBAPRO avec une preuve d'achat datée. Consultez www.scubapro.com pour trouver le distributeur le plus proche.

6.6 Conformité

6.6.1 Directive radio EU

Par la présente, Uwatec AG déclare que le dispositif radio de type PAN1740 respecte la directive 2014/53/EU. Le texte complet de la déclaration de conformité EU est disponible auprès des importateurs officiels SCUBAPRO dans l'Union européenne.

6.6.2 Plongée

L'instrument de plongée A1 est aussi conforme à la directive de l'Union européenne EN 13319: 2000 (EN 13319: 2000 — Profondimètres et instruments combinant la mesure de la profondeur et du temps — exigences fonctionnelles et de sécurité, méthodes d'essai).

6.6.3 Notes réglementaires FCC et ISED

6.6.3.1 Déclaration de modification

Uwatec n'a autorisé aucune modification et aucun changement de cet appareil qui serait effectué par l'utilisateur. Tous les changements et toutes les modifications apportés peuvent annuler l'agrément donné à l'utilisateur pour l'utilisation de ce matériel.

6.6.3.2 Déclaration sur les interférences

Cet appareil est conforme à l'alinéa 15 des règles de la FCC et aux normes sans licence d'Industry Canada. Son fonctionnement est assujéti aux conditions suivantes : (1) Cet appareil ne doit pas provoquer d'interférences, et (2) Cet appareil doit accepter toute interférence reçue, y compris celles qui peuvent provoquer un fonctionnement non désiré.

6.6.3.3 Avertissement sur la fonction sans fil

Cet appareil est conforme aux limites d'exposition aux radiations FCC/ISED dans un environnement non contrôlé, et respecte les directives sur l'exposition aux radio-fréquences (RF) de la FCC, ainsi que les règles RSS-102 de l'ISED sur l'exposition aux radio-fréquences. Cet émetteur ne doit pas être installé ou utilisé conjointement avec une autre antenne ou un autre émetteur.

L'A1 contient TX FCC ID: T7V1740

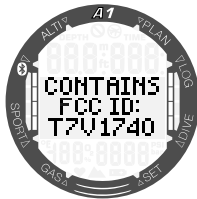

6.6.3.4 Appareil numérique de catégorie B conformément aux directives de la FCC

Cet équipement a été testé, et a été trouvé conforme aux limites d'un appareil numérique de classe B, conformément à l'alinéa 15 des règles de la FCC. Ces limites sont conçues pour offrir une protection raisonnable contre les interférences nuisibles dans une installation résidentielle. Cet équipement génère, utilise et peut dégager de l'énergie radiofréquence et, s'il n'est pas installé et utilisé dans le respect des instructions, peut provoquer des interférences nuisibles aux radiocommunications. Cependant, il n'y a pas de garantie que des interférences ne peuvent pas se produire dans une installation particulière. Si cet équipement provoquait des interférences nuisibles à la réception de la radio ou de la télévision, ce qui peut être déterminé en l'allumant et en l'éteignant, l'utilisateur est encouragé à tenter de corriger ces interférences en prenant l'une ou plusieurs des mesures suivantes :

1. Réorienter ou déplacer l'antenne de réception.
2. Augmenter la distance séparant l'équipement du récepteur.
3. Raccorder l'équipement à une prise ou à un circuit différent de celui auquel le récepteur est connecté.
4. Demandez l'aide au distributeur ou à un technicien radio/TV expérimenté.

6.6.3.5 CAN ICES-3 (B) / NMB-3 (B)

Cet appareil numérique de catégorie B respecte les normes ICES-003 du Canada.



Votre instrument est fabriqué avec des composants de haute qualité qui peuvent être recyclés et réutilisés. Toutefois, ces composants, s'ils ne sont pas correctement gérés conformément avec la réglementation relative aux déchets d'équipements électriques et électroniques, sont susceptibles de nuire à l'environnement et/ou à la santé. Les personnes habitant dans l'Union européenne peuvent contribuer à la protection de l'environnement et de la santé en rapportant les produits usagés à un point de collecte approprié de leur quartier conformément à la directive européenne 2012/19/UE. Des points de collecte sont notamment mis à votre disposition par certains distributeurs de ces produits et par les collectivités locales. Les produits identifiés par ce symbole ne doivent pas être placés dans un container à ordures ménagères.

6.7 *Fabricant*

UWATEC AG
Bodenackerstrasse 3
CH-8957 Spreitenbach
SUISSE

7. GLOSSAIRE

AVG	Profondeur moyenne. Calculée depuis le début de la plongée ou à partir du moment de la réinitialisation.
CNS O ₂	Toxicité pour le système nerveux central.
DESAT	Temps de désaturation. Le temps nécessaire au corps pour éliminer complètement tout l'azote absorbé pendant la plongée.
Gaz	Se rapporte au mélange gazeux qui est sélectionné pour l'algorithme ZH-L16 ADT MB.
Heure locale	L'heure de la journée dans le fuseau horaire local.
MB	Microbulles. Les microbulles sont de toutes petites bulles qui peuvent se former dans le corps d'un plongeur pendant et après une plongée.
MOD	Profondeur limite d'utilisation. C'est la profondeur à laquelle la pression partielle d'oxygène (ppO ₂) atteint le niveau maximal autorisé (ppO ₂ max). Plonger plus profond que la MOD expose le plongeur à des niveaux dangereux de ppO ₂ .
Mode SOS	Résulte du fait d'avoir terminé une plongée sans respecter toutes les obligations de décompression requises.
Nitrox	Mélange respiratoire fait d'oxygène et d'azote avec une concentration en oxygène égale ou supérieure à 22 %.
Niveau de MB	Un des six niveaux (de L0 à L5) fournis par l'algorithme ZH-L16 ADT de l'A1.
NO FLY	Durée minimale que le plongeur doit attendre avant de prendre l'avion.
O ₂	Oxygène.
O ₂ %	Concentration en oxygène utilisée par l'A1 pour tous les calculs.
OTU	Unités de toxicité de l'oxygène
PDIS	Palier intermédiaire dépendant du profil, un palier profond supplémentaire qui est suggéré par l'A1 à des profondeurs où les 5e, 6e ou 7e compartiments commencent à rejeter des gaz.
ppO ₂	Pression partielle d'oxygène. C'est la pression de l'oxygène dans le mélange respiratoire. Elle dépend de la profondeur et de la concentration en oxygène. Une ppO ₂ supérieure à 1,6 bar est considérée comme dangereuse.
ppO ₂ max	Valeur maximale autorisée de ppO ₂ . Avec la concentration en oxygène, elle définit la MOD.
Pression prolongée	L'action d'appuyer sur le bouton et de le maintenir pendant 1 seconde avant de le relâcher.
Profondeur maxi	Profondeur maximale atteinte pendant la plongée.
SURF INT	Intervalle de surface. La mesure du temps qui commence au moment où la plongée est terminée.
TAT	Durée totale de remontée (Total Ascent Time).
Temps de plongée	Le temps passé en dessous de la profondeur de 0,8 m (3 pieds).
Temps sans palier	C'est le temps pendant lequel vous pouvez rester à la profondeur actuelle et remonter directement à la surface sans avoir à faire de palier de décompression.
UTC	Temps universel coordonné. C'est la référence temporelle utilisée dans le monde entier pour régler les horloges et l'heure. L'heure UTC se rapporte à votre fuseau horaire par l'utilisation de décalages allant de -12 à +14 heures.

8. INDEX

Altimètre	19	Réinitialisation Nitrox.....	32
Avertissement d'interdiction de plongée	33	Rétroéclairage actif.....	11,20, 40
Avertissements	24, 31, 41, 56	Réveil	15
Batterie.....	11, 25, 44, 60	SOS	44
Boutons	9, 9	Type d'eau.....	26, 33
Carnet de plongée.....	34, 56	Unités.....	14, 20, 21, 57
Chronomètre	18	UTC.....	15, 15
CNS O ₂	42, 43, 51	Vitesse de remontée.....	43, 46
Concentration en oxygène.....	51, 60		
Contacts humides	10, 60		
Date	13, 16		
Durée d'interdiction de vol	49		
Décompression.....	34, 36, 37, 44, 43, 43		
Désaturation	21, 53		
Entretien.....	60		
Fonctions des boutons	9,17, 35		
Fuseau horaire.....	15, 15		
Garantie	61		
Informations techniques.....	60		
Interface PC	55		
Intervalle de surface.....	19, 27, 30, 40		
Lacs de montagne.....	51		
Logiciel.....	22,57		
LogTRAK.....	21, 31, 41, 55		
Microbulles	45		
MOD	31, 33, 43		
Mode Apnée.....	19, 27, 40, 54		
Mode furtif.....	24		
Mode profondimètre	38, 53		
Nitrox	32, 51		
Niveaux de MB.....	26, 43, 43, 45		
OTU	51		
Palier de sécurité	40, 48		
Planificateur	33, 33, 34		
Plongée en altitude.....	49		
PPO ₂ max.....	51		
Prendre l'avion après avoir plongé	50		
Pression partielle d'oxygène	31, 51		
Réglages montre	14		

